

SHUNT

CE 0082

Rappel backup device for sports activities
Dispositif de contre-assurance pour la descente en rappel
destiné aux activités sportives



EN 892: 2016
EN 1891
type A: 1998

○ (core + sheath)
(âme + gaine)



$8 \leq \varnothing \leq 11 \text{ mm}$



$10 \leq \varnothing \leq 11 \text{ mm}$

⚠ WARNING / ATTENTION

Activities involving the use of this equipment are inherently dangerous. You are responsible for your own actions and decisions.

Before using this equipment, you must:

- Read and understand all Instructions for Use.
- Get specific training in its proper use.
- Become acquainted with its capabilities and limitations.
- Understand and accept the risks involved.

 **FAILURE TO HEED ANY OF THESE WARNINGS MAY RESULT IN SEVERE INJURY OR DEATH.**

Les activités impliquant l'utilisation de cet équipement sont par nature dangereuses. Vous êtes responsable de vos actes, de vos décisions et de votre sécurité.

Avant d'utiliser cet équipement, vous devez :

- Lire et comprendre toutes les instructions d'utilisation.
- Vous former spécifiquement à l'utilisation de cet équipement.
- Vous familiariser avec votre équipement, apprendre à connaître ses performances et ses limites.
- Comprendre et accepter les risques induits.

 **LE NON-RESPECT D'UN SEUL DE CES AVERTISSEMENTS PEUT ÊTRE LA CAUSE DE BLESSURES GRAVES OU MORTELLES.**

1. Field of application (text part) Champ d'application (partie texte)

2. Nomenclature

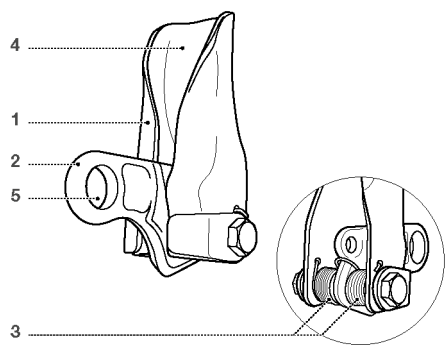

3. Inspection, points to verify Contrôle, points à vérifier

 PPE checking
Vérification EPI
PETZL.COM



Traceability and markings Traçabilité et marquage

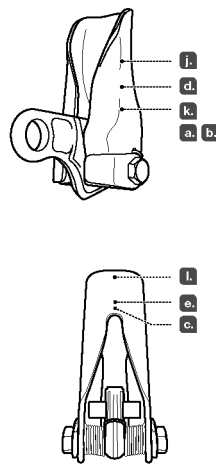

CE b. 0082

APAVE SUDEUROPE SAS
8 rue Jean-Jacques Vernazza
Z.A.C. Saumaty-Seon - CS 60193
13322 Marseille CEDEX 16 France
N°0082

a. Individual number / Numéro individuel

YY M 0000000 000

f. g. h. i.

PETZL.COM 

Latest version
Dernière version



Other languages
Autres langues



Technical tips
Conseils techniques



PPE checking
Fiche de contrôle EPI

Warning symbols
Panneaux d'alertes

 (1)
 (2)
 (3)
 (4)

PETZL
FR-38920 Croles
Cidex 105A
PETZL.COM
ISO 9001 © Petzl
Made in France

 Sustaining our Community
Au service de la Communauté
Fondation FONDATION-PETZL.ORG

4. Compatibility
Compatibilité

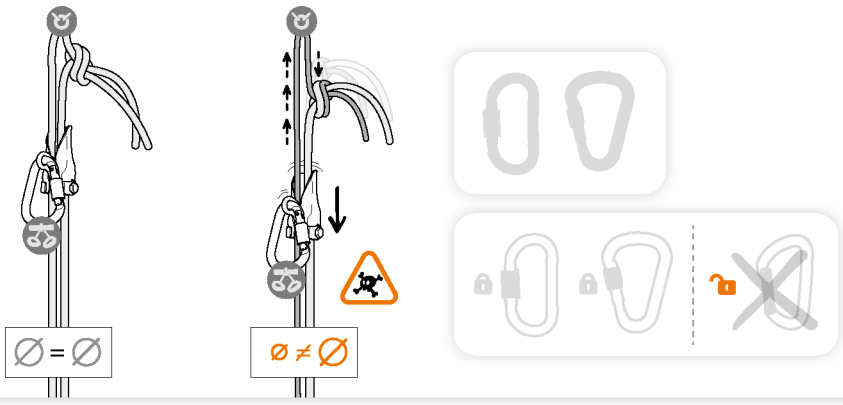

5. Working principle
Principe de fonctionnement

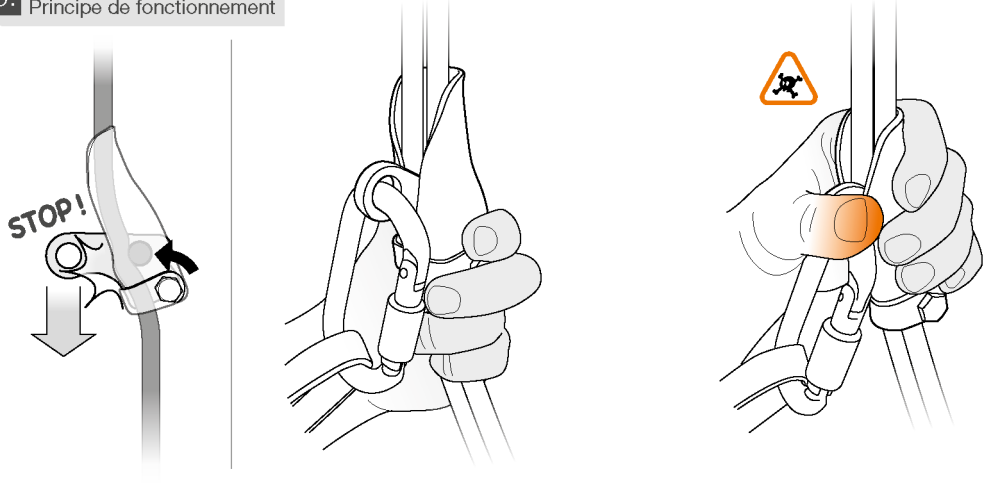

6. Installing the SHUNT
Mise en place du SHUNT

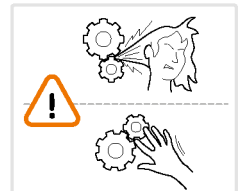
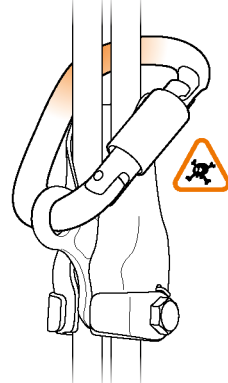
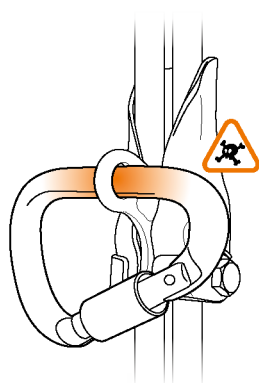
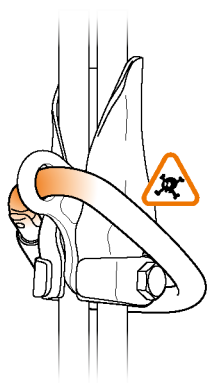
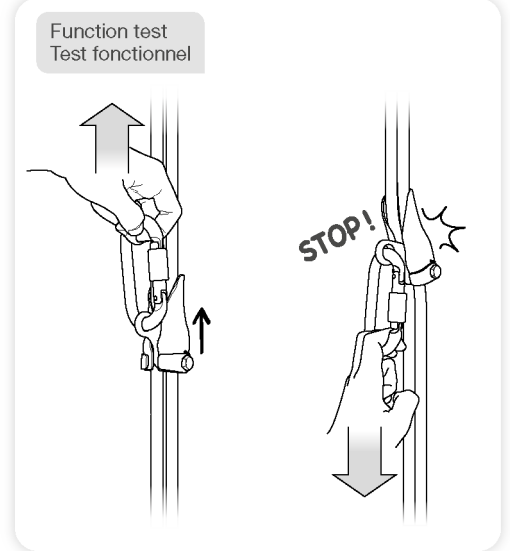
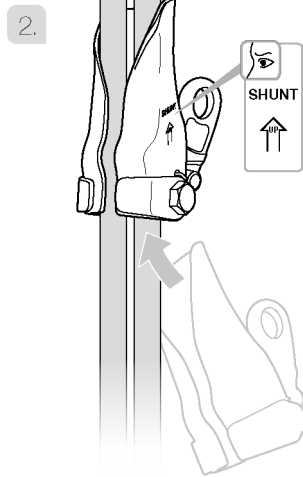
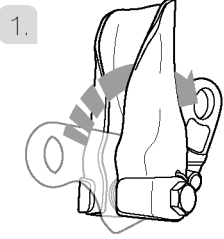

7. Uses
Usages

Rappel backup
Contre-assurance
pour la descente en rappel

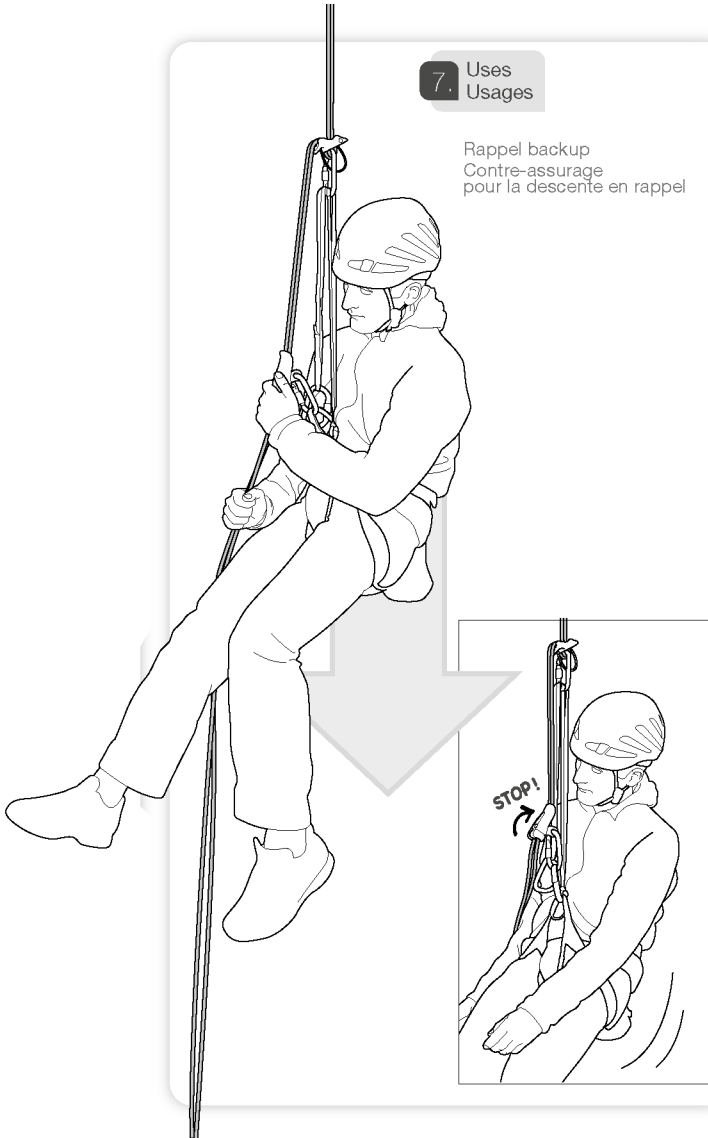

8. Additional information
Informations complémentaires

A. Lifetime / Durée de vie

 unlimited
illimitée

B. Acceptable T°
T° tolérées

 + 80°C / + 176°F
- 40°C / - 40°F

C. Precautions for use / Précautions d'usage



D. Cleaning / Nettoyage

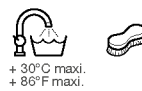

E. Drying / Séchage

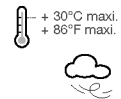

F. Storage - Transport
Stockage - transport

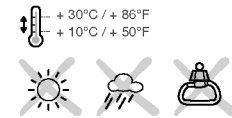

G. Maintenance
Entretien



H. Modifications - Repairs
Modifications - Réparations

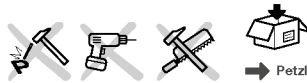

I. FAQ - Contact
Questions - Contact



Only the techniques shown in the diagrams that are not crossed out and/or do not display a skull and crossbones symbol are authorized. Check our website Petzl.com regularly to find the latest versions of these documents and/or supplementary information.

Contact Petzl if you have any doubts or difficulty understanding these documents.

1. Field of application

This equipment is personal protective equipment (PPE) used for fall protection. Rappel backup device for sports activities.

This product must not be pushed beyond its limits, nor be used for any purpose other than that for which it is designed.

Responsibility

WARNING

Activities involving the use of this equipment are inherently dangerous. You are responsible for your own actions, decisions and safety.

Before using this equipment, you must:

- Read and understand all Instructions for Use.
- Get specific training in its proper use.
- Become acquainted with its capabilities and limitations.
- Understand and accept the risks involved.

Failure to heed any of these warnings may result in severe injury or death.

This product must only be used by competent and responsible persons, or those placed under the direct and visual control of a competent and responsible person. You are responsible for your actions, your decisions and your safety and you assume the consequences of same. If you are not able, or not in a position to assume this responsibility, or if you do not fully understand the Instructions for Use, do not use this equipment.

2. Nomenclature

(1) Frame, (2) Cam, (3) Springs, (4) Rope channels, (5) Attachment hole. Principal materials: aluminum, stainless steel.

3. Inspection, points to verify

Petzl recommends a detailed inspection at least once every 12 months. Record the results on your PPE inspection form.

Before each use

Verify that the product has no cracks, deformation, marks, excessive wear, corrosion...

Verify that the springs are present and working properly.

Check the cam's mobility.

Make sure there are no foreign objects in the mechanism.

During each use

It is important to regularly monitor the condition of the product and its connections to the other equipment in the system. Make sure that all pieces of equipment in the system are correctly positioned with respect to each other.

4. Compatibility

Verify that this product is compatible with the other elements of the system in your application (compatible = good functional interaction).

Ropes

The SHUNT works on single or doubled EN 892: 2016 or EN 1891: 1998 type A rope:

- 8 to 11 mm: use two strands of the same diameter rope
- 10 to 11 mm: you can use a single strand of rope

Warning: certain ropes can be slippery and reduce the SHUNT's braking effectiveness, for example new ropes, ropes with sheath treatments, wet, frozen, or muddy ropes... do a function test.

Connector

Make sure that the connector is always loaded on its major axis.

5. Working principle

The SHUNT slides along the rope. If the cam is loaded, it pinches the rope in the rope channels and the device locks on the rope. The cam and the frame must always be able to rotate freely.

Warning: any pressure or interference on the cam, or on the device, will prevent it from locking.

Do not grip the SHUNT with your entire hand.

6. Installing the SHUNT

Installation methods.

Function test: during installation, verify that the device locks on the rope in the desired direction.

7. Uses

Rappel backup:

Attach the SHUNT below your descender.

Unlocking under load:

Pull on the rope below the SHUNT and align it with the axis of the rope.

8. Additional information

This product meets the requirements of Regulation (EU) 2016/425 on personal protective equipment. The EU declaration of conformity is available at Petzl.com.

When to retire your equipment:

WARNING: an exceptional event can lead you to retire a product after only one use, depending on the type and intensity of usage and the environment of usage (harsh environments, marine environment, sharp edges, extreme temperatures, chemicals...).

A product must be retired when:

- it has been subjected to a major fall (or load).
- it fails to pass inspection. You have any doubt as to its reliability.
- You do not know its full usage history.
- When it becomes obsolete due to changes in legislation, standards, technique or incompatibility with other equipment...

Destroy these products to prevent further use.

Icons:

A. Unlimited lifetime - B. Acceptable temperatures - C. Usage precautions - D. Cleaning - E. Drying - F. Storage/transport - G. Maintenance - H. Modifications/repairs (prohibited outside of Petzl facilities, except replacement parts) - **I. Questions/contact**

3-year guarantee

Against any material or manufacturing defect. Exclusions: normal wear and tear, oxidation, modifications or alterations, incorrect storage, poor maintenance, negligence, uses for which this product is not designed.

Warning symbols

1. Situation presenting an imminent risk of serious injury or death. 2. Exposure to a potential risk of accident or injury. 3. Important information on the functioning or performance of your product. 4. Equipment incompatibility.

Traceability and markings

a. Body controlling the manufacture of this PPE - b. Notified body performing the EU type examination - c. Traceability: datamatrix - d. Diameter - e. Serial number - f. Year of manufacture - g. Month of manufacture - h. Batch number - i. Individual identifier - j. Read the Instructions for Use carefully - k. Model identification - l. Manufacturer address

Seules les techniques présentées non barrées, et/ou sans tête de mort, sont autorisées. Prenez régulièrement connaissance des dernières mises à jour de ces documents, ou des informations complémentaires, sur notre site Petzl.com.

En cas de doute ou de problème de compréhension, renseignez-vous auprès de Petzl.

1. Champ d'application

Équipement de protection individuelle (EPI) contre les chutes de hauteur. Dispositif de contre-assurance pour la descente en rappel destiné aux activités sportives.

Ce produit ne doit pas être sollicité au-delà de ses limites ou dans toute autre situation que celle pour laquelle il est prévu.

Responsabilité

ATTENTION

Les activités impliquant l'utilisation de cet équipement sont par nature dangereuses.

Vous êtes responsable de vos actes, de vos décisions et de votre sécurité.

Avant d'utiliser cet équipement, vous devez :

- Lire et comprendre toutes les instructions d'utilisation.
- Vous former spécifiquement à l'utilisation de cet équipement.
- Vous familiariser avec votre équipement, apprendre à connaître ses performances et ses limites.
- Comprendre et accepter les risques induits.

Le non-respect d'un seul de ces avertissements peut être la cause de blessures graves ou mortelles.

Ce produit ne doit être utilisé que par des personnes compétentes et avisées ou placées sous le contrôle visuel direct d'une personne compétente et avisée.

Vous êtes responsable de vos actes, de vos décisions et de votre sécurité et en assumez les conséquences. Si vous n'êtes pas en mesure d'assumer cette responsabilité, ou si vous n'avez pas bien compris les instructions d'utilisation, n'utilisez pas cet équipement.

2. Nomenclature

(1) Corps, (2) Came, (3) Ressorts, (4) Gorges de passage de la corde, (5) Trou de connexion.

Matériaux principaux : aluminium, acier inoxydable.

3. Contrôle, points à vérifier

Petzl conseille une vérification approfondie au minimum tous les 12 mois.

Respectez les modes opératoires décrits sur le site Petzl.com. Enregistrez les résultats sur la fiche de vie de votre EPI.

Avant toute utilisation

Vérifiez sur le produit l'absence de fissures, déformations, marques, usure, corrosion...

Vérifiez la présence des ressorts et leur bon fonctionnement.

Contrôlez la mobilité de la came.

Vérifiez l'absence de corps étrangers dans le mécanisme.

Pendant l'utilisation

Il est important de contrôler régulièrement l'état du produit et de ses connexions avec les autres équipements du système. Assurez-vous du bon positionnement des équipements les uns par rapport aux autres.

4. Compatibilité

Vérifiez la compatibilité de ce produit avec les autres éléments du système dans votre application (compatibilité = bonne interaction fonctionnelle).

Cordes

Le SHUNT fonctionne sur une ou deux cordes EN 892 : 2016 ou EN 1891 : 1998 type A :

- de 8 à 11 mm : utilisez deux brins de corde de même diamètre,
- de 10 à 11 mm : vous pouvez n'utiliser qu'un seul brin de corde.

Attention, certaines cordes peuvent être glissantes et réduire l'efficacité de freinage du SHUNT, par exemple des cordes neuves, avec traitement de la gaine, mouillées, gelées, boueuses : faire un test fonctionnel.

Connecteur

Veillez à ce que le connecteur travaille toujours selon le grand axe.

5. Principe de fonctionnement

Le SHUNT coulisse le long de la corde dans un sens et bloque dans l'autre sens. Si une traction est effectuée sur la came, celle-ci vient pincer la corde dans la gorge et bloque le coulissement de l'appareil. La came et le corps doivent toujours être libres de rotation.

Attention, tout appui ou entrave de la came, ou de l'appareil, annule le blocage.

Ne tenez pas le SHUNT à pleine main.

6. Mise en place du SHUNT

Modalités de mise en place :

Test fonctionnel : lors de la mise en place, vérifiez que l'appareil bloque la corde dans le sens souhaité.

7. Usages

Contre-assurance pour la descente en rappel :

Fixez le SHUNT sous votre descender.

Déblocage sous charge :

Tirez sur la corde sous le SHUNT et orientez-le suivant l'axe de la corde.

8. Informations complémentaires

Ce produit est conforme au règlement (UE) 2016/425 relatif aux équipements de protection individuelle. La déclaration de conformité UE est disponible sur Petzl.com.

Mise au rebut :

ATTENTION, un événement exceptionnel peut vous conduire à rebuter un produit après une seule utilisation (type et intensité d'utilisation, environnements d'utilisation : milieux agressifs, milieux marins, arêtes coupantes, températures extrêmes, produits chimiques...).

Un produit doit être rebuté quand :

- Il a subi une chute ou un effort important.
- Le résultat des vérifications du produit n'est pas satisfaisant. Vous avez un doute sur sa fiabilité.
- Vous ne connaissez pas son historique complet d'utilisation.
- Quand son usage est obsolète (évolution législative, normative, technique ou incompatibilité avec d'autres équipements...).

Détruisez ces produits pour éviter une future utilisation.

Pictogrammes :

A. Durée de vie illimitée - B. Températures tolérées - C. Précautions d'usage - D. Nettoyage - E. Séchage - F. Stockage/transport - G. Entretien - H. Modifications/réparations (interdites hors des ateliers Petzl sauf pièces de rechange) - **I. Questions/contact**

Garantie 3 ans

Contre tout défaut de matière ou fabrication. Sont exclus : usure normale, oxydation, modifications ou retouches, mauvais stockage, mauvais entretien, négligences, utilisations pour lesquelles ce produit n'est pas destiné.

Panneaux d'alerte

1. Situation présentant un risque imminent de blessure grave ou mortelle. 2. Exposition à un risque potentiel d'incident ou de blessure. 3. Information importante sur le fonctionnement ou les performances de votre produit. 4. Incompatibilité matérielle.

Traçabilité et marquage

a. Organisme contrôlant la fabrication de cet EPI - b. Organisme notifié intervenant pour l'examen UE de type - c. Traçabilité : datamatrix - d. Diamètre - e. Numéro individuel - f. Année de fabrication - g. Mois de fabrication - h. Numéro de lot - i. Identifiant individuel - j. Lire attentivement la notice technique - k. Identification du modèle - l. Adresse du fabricant

Von den in den Abbildungen dargestellten Techniken sind nur solche zulässig, die nicht durchgestrichen sind und/oder mit keinem Totenkopfsymbol versehen sind. Besuchen Sie regelmäßig unsere Website (Petzl.com), um die neuesten Versionen dieser Dokumente oder zusätzliche Informationen zu erhalten.

Im Zweifelsfall oder bei jeglichen Verständnisschwierigkeiten hinsichtlich dieser Unterlage wenden Sie sich an Petzl.

1. Bestimmungsgemäßer Gebrauch

Persönliche Schutzausrüstung (PSA) zum Schutz gegen Absturz.
Rüchcksicherungssystem zum Abseilen für sportliche Aktivitäten.
Dieses Produkt darf nicht über seine Grenzen hinaus belastet werden. Es darf ausschließlich zu dem Zweck verwendet werden, für den es entworfen wurde.

Haftung

ACHTUNG

**Aktivitäten, bei denen diese Ausrüstung zum Einsatz kommt, sind naturgemäß gefährlich.
Für Ihre Handlungen, Entscheidungen und für Ihre Sicherheit sind Sie selbst verantwortlich.**

Vor dem Gebrauch dieser Ausrüstung müssen Sie:
- Die Gebrauchsanleitung vollständig lesen und verstehen
- Fachgerecht zur richtigen Benutzung der Ausrüstung ausgebildet sein
- Sich mit Ihrer Ausrüstung vertraut machen, die Möglichkeiten und Einschränkungen kennen lernen
- Die mit dem Einsatz verbundenen Risiken verstehen und akzeptieren

Die Nichtberücksichtigung auch nur einer dieser Warnungen kann zu schweren Verletzungen oder sogar Tod führen.

Dieses Produkt darf nur von kompetenten und besonnenen Personen verwendet werden oder von Personen, die unter der direkten Aufsicht und visuellen Kontrolle einer kompetenten und besonnenen Person stehen.
Sie sind für Ihre Handlungen, Entscheidungen und für Ihre Sicherheit verantwortlich und tragen die Konsequenzen. Wenn Sie nicht in der Lage sind, diese Verantwortung zu übernehmen, oder wenn Sie die Gebrauchshinweise nicht richtig verstanden haben, benutzen Sie diese Ausrüstung nicht.

2. Benennung der Teile

(1) Körper, (2) Klemmmechanismus, (3) Rückholfedern, (4) Führungsrollen für das Seil, (5) Verbindungsöse.

Materialien: Aluminium, rostfreier Stahl.

3. Überprüfung, zu kontrollierende Punkte

Petzl empfiehlt eine gründliche Überprüfung mindestens alle 12 Monate. Tragen Sie die Ergebnisse in den Prüfbericht Ihrer PSA ein.

Vor jedem Einsatz

Überprüfen Sie das Produkt auf Risse, Deformierungen, Kratzer, Abnutzungs- und Korrosionserscheinungen usw.
Vergewissern Sie sich, dass die Rückholfedern vorhanden und funktionsfähig sind. Überprüfen Sie die Gängigkeit des Klemmmechanismus.
Achten Sie darauf, dass der gesamte Klemmmechanismus nicht durch Fremdkörper blockiert wird.

Während des Gebrauchs

Es ist unerlässlich, den Zustand des Produkts und seiner Verbindungen mit anderen Ausrüstungsgegenständen im System regelmäßig zu überprüfen. Stellen Sie stets sicher, dass die einzelnen Ausrüstungsgegenstände im System richtig zueinander positioniert sind.

4. Kompatibilität

Überprüfen Sie die Kompatibilität dieses Produkts mit den anderen Elementen Ihres Systems (Kompatibilität = funktionelles Zusammenspiel).

Seile

Die SHUNT-Seilklemme kann an einem oder zwei Seilen nach EN 892: 2016 oder EN 1891: 2016 Typ A eingesetzt werden:

- 8 bis 11 mm: Benutzen Sie zwei Seilstränge mit gleichem Durchmesser.
- 10 bis 11 mm: Sie können einen einzigen Seilstrang verwenden.

Warnung: Manche Seile können rutschig sein (neue Seile, Seile mit Oberflächenbehandlungen, nasse, vereiste, verschlammte Seile usw.) und die Bremswirkung des SHUNT reduzieren. : Machen Sie einen Funktionstest.

Verbindungselement

Achten Sie darauf, dass das Verbindungselement immer in der Längsachse belastet wird.

5. Funktionsprinzip

In einer Richtung rutscht die SHUNT-Seilklemme am Seil entlang und in der anderen Richtung blockiert sie. Bei Belastung des Klemmmechanismus greift dieser in das Seil in der Führungsrolle und blockiert es. Klemmmechanismus und Körper müssen sich stets ungehindert drehen können.
Warnung: Durch Belastung oder Behinderung des Klemmmechanismus oder des Geräts wird die Bremswirkung aufgehoben.
Halten Sie die SHUNT nicht mit der ganzen Hand.

6. Installation der SHUNT-Seilklemme

Vorgehensweise bei der Installation

Funktionstest: Stellen Sie beim Anbringen des Geräts am Seil sicher, dass das Seil in die gewünschte Richtung blockiert wird.

7. Anwendung

Redundante Sicherung zum Abseilen:

Befestigen Sie die SHUNT unterhalb Ihres Abseilgeräts.

Entsperren unter Last:

Ziehen Sie an dem aus der SHUNT auslaufenden Seil und halten Sie es in der Verlängerungsachse.

8. Zusätzliche Informationen

Das Produkt entspricht der PSA-Verordnung (EU) 2016/425. Die EU-Konformitätserklärung ist auf Petzl.com verfügbar.

Aussondern von Ausrüstung:

ACHTUNG, außergewöhnliche Umstände können die Aussonderung eines Produkts nach einer einmaligen Anwendung erforderlich machen (Art und Intensität der Benutzung, Anwendungsbereich: aggressive Umgebungen, Meeresklima, scharfe Kanten, extreme Temperaturen, Chemikalien usw.).

In folgenden Fällen muss ein Produkt ausgesondert werden:

- Nach einem schweren Sturz (oder Belastung)
- Das Überprüfungsergebnis ist nicht zufriedenstellend, das Produkt fällt bei der Überprüfung durch Sie bezweifeln seine Zuverlässigkeit.
- Die vollständige Gebrauchsgeschichte ist nicht bekannt
- Das Produkt ist veraltet (Änderung der gesetzlichen Bestimmungen, der Normen und der technischen Vorschriften, Inkompatibilität mit anderen Ausrüstungsgegenständen usw.)

Zerstören und entsorgen Sie diese Produkte, um ihren weiteren Gebrauch zu verhindern.

Zeichenerklärungen:

A. Unbegrenzte Lebensdauer - **B. Temperaturbeständigkeit** - **C. Vorsichtsmaßnahmen** - **D. Reinigung** - **E. Trocknung** - **F. Lagerung/Transport** - **G. Pflege** - **H. Änderungen/Reparaturen** (außerhalb der Petzl Betriebsstätten nicht zulässig, ausgenommen Ersatzteile) - **I. Fragen/Kontakt**

3 Jahre Garantie

Auf Material- und Fabrikationsfehler. Von der Garantie ausgeschlossen sind: normale Abnutzung, Oxidation, Änderungen oder Nachbesserungen, unsachgemäße Lagerung, unsachgemäße Wartung, Nachlässigkeiten und Anwendungen, für die das Produkt nicht bestimmt ist.

Warnhinweise

1. Unmittelbare Verletzungs- oder Lebensgefahr. 2. Potenzielles Unfall- oder Verletzungsrisiko. 3. Wichtige Information über die Funktionsweise oder die Leistungsangaben Ihres Produkts. 4. Inkompatibilität zwischen Ausrüstungsgegenständen.

Rückverfolgbarkeit und Markierung

a. Die Herstellung dieser PSA überwachende Stelle - b. Benannte Stelle für die EU-Baumusterprüfung - c. Rückverfolgbarkeit; Data Matrix - d. Durchmesser - e. Individuelle Nummer - f. Herstellungsjahr - g. Herstellungsmonat - h. Nummer der Fertigungsreihe - i. Individuelle Produktnummer - j. Lesen Sie die Gebrauchsanleitung aufmerksam durch - k. Modell-Identifizierung - l. Adresse des Herstellers

IT

Solo le tecniche presentate come non barrate e/o senza simbolo di morte sono autorizzate. Informatevi regolarmente sugli ultimi aggiornamenti di questi documenti o delle informazioni supplementari sul nostro sito Petzl.com. In caso di dubbi o di problemi di comprensione, rivolgersi direttamente a Petzl.

1. Campo di applicazione

Dispositivo di protezione individuale (DPI) contro le cadute dall'alto.
Dispositivo di autoassicurazione per la discesa in doppia destinato alle attività sportive.

Questo prodotto non deve essere sollecitato oltre i suoi limiti o in qualsiasi altra situazione differente da quella per cui è destinato.

Responsabilità

ATTENZIONE

**Le attività che comportano l'utilizzo di questo dispositivo sono per natura pericolose.
Voi siete responsabili delle vostre azioni, delle vostre decisioni e della vostra sicurezza.**

Prima di utilizzare questo dispositivo, occorre:

- Leggere e comprendere tutte le istruzioni d'uso.
- Ricevere una formazione adeguata sul suo utilizzo.
- Acquisire familiarità con il dispositivo, imparare a conoscerne le prestazioni e i limiti.
- Comprendere e accettare i rischi indotti.

Il mancato rispetto di una sola di queste avvertenze può essere la causa di ferite gravi o mortali.

Questo prodotto deve essere utilizzato esclusivamente da persone competenti e addestrate o sottoposte al controllo visivo diretto di una persona competente e addestrata.

Voi siete responsabili delle vostre azioni, delle vostre decisioni e della vostra sicurezza e ve ne assumete le conseguenze. Se non siete in grado di assumervi questa responsabilità, o se non avete compreso le istruzioni d'uso, non utilizzare questo dispositivo.

2. Nomenclatura

(1) Corpo, (2) Camma, (3) Molle, (4) Gole di passaggio della corda, (5) Foro di collegamento.

Materiali principali: alluminio, acciaio inossidabile.

3. Controllo, punti da verificare

Petzl raccomanda un controllo approfondito come minimo ogni 12 mesi. Registrare i risultati nella scheda di vita del vostro DPI.

Prima di ogni utilizzo

Verificare sul prodotto l'assenza di fessurazioni, deformazioni, segni, usura, corrosione...

Verificare la presenza delle molle e il loro corretto funzionamento.
Controllare la mobilità della camma.

Verificare l'assenza di corpi estranei nel meccanismo.

Durante l'utilizzo

È importante controllare regolarmente lo stato del prodotto e dei suoi collegamenti con gli altri dispositivi del sistema. Assicurarsi del corretto posizionamento dei dispositivi gli uni rispetto agli altri.

4. Compatibilità

Verificare la compatibilità di questo prodotto con gli altri elementi del sistema nella vostra applicazione (compatibilità = buona interazione funzionale).

Corde

Lo SHUNT funziona su una o due corde EN 892: 2016 o EN 1891: 2016 tipo A:

- da 8 a 11 mm: utilizzare due capi di corda dello stesso diametro,
- da 10 a 11 mm: è possibile utilizzare un solo capo di corda.

Attenzione, alcune corde possono essere più scorsevoli e ridurre l'efficacia dell'azione frenante dello SHUNT, per esempio corde nuove, con trattamento della calza, corde bagnate, gelate, infangate... : fare un test di funzionamento.

Connettere

Verificare che il connettore lavori sempre sull'asse maggiore.

5. Principio di funzionamento

Lo SHUNT scorre lungo la corda in un senso, mentre nell'altro blocca. Se si effettua una trazione sulla camma, questa va a stringere la corda nella gola e blocca lo scorrimento dell'apparecchio. La camma e il corpo devono sempre poter ruotare liberamente.

Attenzione, qualsiasi punto di appoggio o ostacolo alla camma, o all'apparecchio, annulla l'azione bloccante.

Non tenere lo SHUNT completamente in mano.

6. Sistemazione dello SHUNT

Modalità di sistemazione

Test di funzionamento: al momento della sistemazione, verificare che il dispositivo blocchi la corda nel senso desiderato.

7. Utilizzi

Autoassicurazione per la discesa in doppia:

Fissare lo SHUNT sotto il discensore.

Sbloccaggio sotto carico:

Tirare la corda sotto lo SHUNT e orientatelo seguendo l'asse della corda.

8. Informazioni supplementari

Questo prodotto è conforme al regolamento (UE) 2016/425 relativo ai dispositivi di protezione individuale. La dichiarazione di conformità UE è disponibile sul sito Petzl.com.

Eliminazione:

ATTENZIONE, un evento eccezionale può comportare l'eliminazione del prodotto dopo un solo utilizzo (tipo ed intensità di utilizzo, ambiente di utilizzo: ambienti aggressivi, ambiente marino, parti taglienti, temperature estreme, prodotti chimici...).
Il prodotto deve essere eliminato quando:

- Ha subito una forte caduta (o sforzo).
- Il risultato dei controlli del prodotto non è soddisfacente. Si ha un dubbio sulla sua affidabilità.
- Non si conosce l'intera storia del suo utilizzo.
- Quando il suo utilizzo è obsoleto (evoluzione delle leggi, delle normative, delle tecniche o incompatibilità con altri dispositivi...).
- Distruggere i prodotti scartati per evitarne un futuro utilizzo.

Pittogrammi:

A. Durata illimitata - **B. Temperature tollerate** - **C. Precauzioni d'uso** - **D. Pulizia** - **E. Asciugatura** - **F. Stoccaggio/trasporto** - **G. Manutenzione** - **H. Modifiche/riparazioni** (proibite al di fuori degli stabilimenti Petzl salvo pezzi di ricambio) - **I. Domande/contatto**

Garanzia 3 anni

Contro ogni difetto di materiale o di fabbricazione. Sono esclusi: usura normale, ossidazione, modifiche o ritocchi, cattiva conservazione, manutenzione impropria, negligenze, utilizzi ai quali questo prodotto non è destinato.

Segnali di attenzione

1. Situazione che presenta un rischio imminente di lesione grave o mortale. 2. Esposizione a un rischio potenziale d'incidente o lesione. 3. Informazione importante sul funzionamento o le performance del vostro prodotto. 4. Incompatibilità materiale.

Sólo están autorizadas las técnicas presentadas sin talar y/o sin calavera. Infórmese regularmente de las últimas actualizaciones de estos documentos o de la información complementaria en nuestra página web Petzl.com. En caso de duda o de problemas de comprensión, consulte a Petzl.

1. Campo de aplicación

Equipo de protección individual (EPI) contra las caídas de altura. Dispositivo de autoseguramiento para el descenso en rápel destinado a las actividades deportivas. Este producto no debe ser solicitado más allá de sus límites o en cualquier otra situación para la que no esté previsto. Responsabilidad **ATENCIÓN** **Las actividades que implican la utilización de este equipo son por naturaleza peligrosas. Usted es responsable de sus actos, sus decisiones y su seguridad.** Antes de utilizar este equipo, debe: - Leer y comprender todas las instrucciones de utilización. - Formarse específicamente en la utilización de este equipo. - Familiarizarse con su equipo y aprender a conocer sus prestaciones y sus limitaciones. - Comprender y aceptar los riesgos derivados.

El no respeto de una sola de estas advertencias puede ser la causa de heridas graves o mortales.

Este producto sólo debe ser utilizado por personas competentes y responsables, o que estén bajo el control visual directo de una persona competente y responsable. Usted es responsable de sus actos, sus decisiones y su seguridad y asume las consecuencias de los mismos. Si usted no está dispuesto a asumir esta responsabilidad o si no ha comprendido bien las instrucciones de utilización, no utilice este equipo.

2. Nomenclatura

(1) Cuerpo, (2) Leva, (3) Muelles, (4) Gargantas de paso de la cuerda, (5) Orificio de conexión. Materiales principales: aluminio y acero inoxidable.

3. Control, puntos a verificar

Petzl aconseja una revisión en profundidad cada 12 meses como mínimo. Registre los resultados en la ficha de revisión del EPI.

Antes de cualquier utilización

Compruebe en el producto la ausencia de fisuras, deformaciones, marcas, desgaste, corrosión... Compruebe la presencia de los muelles y su buen funcionamiento. Controle la movilidad de la leva. Compruebe la ausencia de cuerpos extraños en el mecanismo.

Durante la utilización

Es importante controlar regularmente el estado del producto y de sus conexiones con los demás equipos del sistema. Asegúrese de la correcta colocación de los elementos entre sí.

4. Compatibilidad

Compruebe la compatibilidad de este producto con los demás elementos del sistema en su aplicación (compatibilidad = interacción funcional correcta).

Cuerdas

El SHUNT funciona con una o dos cuerdas EN 892: 2016 o EN 1891: 2016 tipo A: - De 8 a 11 mm: utilice dos cuerdas del mismo diámetro. - De 10 a 11 mm: puede utilizar una sola cuerda.

Atención, algunas cuerdas pueden tener un mayor deslizamiento y reducir la eficacia de frenado del SHUNT, por ejemplo, las cuerdas nuevas, con tratamiento de la funda, moladas, heladas, embarradas... : hacer una prueba funcional.

Conector

Procure que el conector trabaje siempre según su eje mayor.

5. Principio de funcionamiento

El SHUNT desliza a lo largo de la cuerda en un sentido y bloquea en sentido contrario. Si se tracciona de la leva, ésta pinza la cuerda en la garganta y bloquea el deslizamiento del aparato. La leva y el cuerpo siempre deben poder rotar libremente. Atención, cualquier apoyo o impedimento de la leva, o del aparato, anula el bloqueo. No agarre totalmente el SHUNT con toda la mano.

6. Colocación del SHUNT

Modalidades de colocación. Prueba funcional: cuando coloque el aparato, compruebe que bloquea la cuerda en el sentido deseado.

7. Utilización

Autoseguramiento para el descenso en rápel:

Fije el SHUNT por debajo del descensor.

Desbloqueo bajo carga:

Tire de la cuerda bajo el SHUNT y oriéntelo según el eje de la cuerda.

8. Información complementaria

Este producto es conforme al reglamento (UE) 2016/425 relativo a los equipos de protección individual. La declaración de conformidad UE está disponible en Petzl.com.

Dar de baja:

ATENCIÓN: un suceso excepcional puede llevarle a dar de baja un producto después de una sola utilización (tipo e intensidad de utilización, entorno de utilización: ambientes agresivos, ambientes marinos, aristas cortantes, temperaturas extremas, productos químicos...).

Un producto debe darse de baja cuando:

- Ha sufrido una caída importante (o esfuerzo).
 - El resultado de las revisiones del producto no es satisfactorio. Duda de su fiabilidad.
 - No conoce el historial completo de utilización.
 - Cuando su utilización es obsoleta (evolución legislativa, normativa, técnica o incompatibilidad con otros equipos, etc.).
- Destruya estos productos para evitar una utilización futura.

Pictogramas:

A. Vida útil ilimitada - B. Temperaturas toleradas - C. Precauciones de utilización - D. Limpieza - E. Secado - F. Almacenamiento/transporte - G. Mantenimiento - H. Modificaciones/repares (prohibidas fuera de los talleres de Petzl), excepto las piezas de recambio) - **I. Preguntas/contacto**

Garantía 3 años

Contra cualquier defecto del material o de fabricación. Se excluye: el desgaste normal, la oxidación, las modificaciones o retoques, el almacenamiento incorrecto, el mantenimiento incorrecto, las negligencias y las utilizaciones para las que este producto no está destinado.

Señales de advertencia

1. Situación que presenta un riesgo inminente de herida grave o mortal. 2. Exposición a un riesgo potencial de incidente o de herida. 3. Información importante sobre el funcionamiento o las prestaciones de su producto. 4. Incompatibilidad material.

Trazabilidad y marcado

a. Organismo que controla la fabricación de este EPI - b. Organismo notificado que interviene en el examen UE de tipo - c. Trazabilidad: datamatrix - d. Diámetro - e. Número individual - f. Año de fabricación - g. Mes de fabricación - h. Número de lote - i. Identificador individual - j. Lea atentamente la ficha técnica - k. Identificación del modelo - l. Dirección del fabricante

Somente as técnicas aqui apresentadas não barradas e/ou sem a caveira estão autorizadas. Tome conhecimento regular da atualização destes documentos ou informações complementares no nosso site site Petzl.com. Em caso de dúvida ou problema de compreensão, informe-se junto da Petzl.

1. Campo de aplicação

Equipamento de proteção individual (EPI) contra quedas em altura. Dispositivo de contra-segurança para descida em rappel destinado a actividades desportivas. Este produto não deve ser solicitado para lá dos seus limites ou em qualquer situação para a qual não tenha sido previsto. Responsabilidade **ATENÇÃO** **As actividades que implicam a utilização deste produto são por natureza perigosas. Você é responsável pelos seus actos, pelas suas decisões e pela sua segurança.** Antes de utilizar este equipamento, deve: - Ler e compreender todas as instruções de utilização. - Formar-se especificamente na utilização deste equipamento. - Familiarizar-se com o seu equipamento, aprender a conhecer as suas performances e as suas limitações. - Compreender e aceitar os riscos inerentes.

O não respeito destes avisos poderá causar ferimentos graves ou mortais.

Este produto só deve ser utilizado por pessoas competentes e responsáveis, ou colocado sob o controle visual directo de uma pessoa competente e responsável.

Você é responsável pelos seus actos, pelas suas decisões, pela sua segurança e assume as consequências. Se não se sente à medida de assumir essa responsabilidade, ou se não entendeu bem as instruções de utilização, não utilize este equipamento.

2. Nomenclatura

(1) Corpo, (2) Carne, (3) Molas, (4) Zona de passagem das cordas, (5) Orifício de conexão. Matérias principais: alumínio, aço inox.

3. Controle, pontos a verificar

Petzl aconselha uma verificação aprofundada no mínimo todos os 12 meses. Registre os resultados da inspeção na ficha de acompanhamento do seu EPI.

Antes de qualquer utilização

Verifique no produto a ausência de fissuras, deformações, marcas, desgaste, corrosão... Verifique a presença das molas e o seu bom funcionamento. Controle a mobilidade da carne Verifique a ausência de corpos estranhos no mecanismo.

Durante a utilização

É importante controlar regularmente o estado do produto e as suas conexões com outros equipamentos do sistema. Assesure-se do posicionamento correcto dos equipamentos, de uns em relação aos outros.

4. Compatibilidade

Verifique a compatibilidade deste produto com os outros elementos do sistema na sua aplicação (compatibilidade = boa interacção funcional).

Cordas

O SHUNT funciona numa ou duas cordas EN 892: 2016 ou EN 1891: 2016, tipo A: - de 8 a 11 mm: utilize duas pontas de corda do mesmo diâmetro, - de 10 a 11 mm: s'ó poderá utilizar uma ponta de corda.

Atenção, certas cordas podem ser escorregadias e reduzir a eficácia do travamento do SHUNT, por exemplo cordas novas, com tratamento da camisa, molhadas, congeladas, com argila... fazer um teste funcional.

Conector

Cuide para que esse conector trabalhe sempre segundo o eixo maior.

5. Princípio de funcionamento

O SHUNT desliza ao longo da corda num sentido e bloqueia no outro. Se uma tracção for efectuada na carne, esta vai apertar a corda na zona de passagem da corda e bloqueia o deslizamento do aparelho. A carne e o corpo devem manter-se sempre lívres para rodar. Atenção, qualquer apoio ou entrave da carne, ou do aparelho, anula o travamento. Não segure o SHUNT com a mão toda.

6. Montagem do SHUNT

Modalidades para instalação. Teste funcional: quando instala o aparelho, verifique que este bloqueia a corda no sentido desejado.

7. Utilizações

Contra-segurança para a descida em rappel:

Fixe o SHUNT sob o seu descensor.

Desbloquear sob tensão:

Puxe pela corda sob o SHUNT e oriente-o segundo o eixo da corda.

8. Informações complementares

Este produto está conforme ao regulamento (UE) 2016/425 relativamente aos equipamentos de proteção individual. A declaração de conformidade UE está disponível em Petzl.com.

Abater um evento:

ATENÇÃO, um suceso excepcional pode conduzir ao abate de um produto após uma só utilização (tipo e intensidade de utilização, ambiente de utilização: ambientes agressivos, ambientes marinhos, arestas cortantes, temperaturas extremas, produtos químicos...).

Um produto deve ser abatido quando:

- Foi sujeito a uma queda importante (ou esforço).
 - O resultado das verificações do produto não é satisfatório. Você tem uma dúvida sobre a sua fiabilidade.
 - Você não conhece a história completa de utilização.
 - Quando a sua utilização está obsoleta (evolução legislativa, normativa, técnica ou incompatibilidade com outros equipamentos...).
- Destrua os produtos abatidos para evitar uma futura utilização.

Pictogramas:

A. Duração de vida ilimitada - B. Temperaturas toleradas - C. Precauções de utilização - D. Limpeza - E. Secagem - F. Armazenamento/transporte - G. Manutenção - H. Modificações/repares (interditas fora das oficinas Petzl salvo peças sobresselentes) - **I. Questões/contacto**

Garantia 3 anos

Contra qualquer defeito de material ou fabrico. Estão excluídos: desgaste normal, oxidação, modificações ou retoques, mau armazenamento, má manutenção, negligências, utilizações para as quais este produto não está destinado.

Avisos de alerta

1. Situação que apresenta risco iminente de ferimento grave ou mortal. 2. Exposição a um risco potencial de incidente ou ferimento. 3. Informação importante sobre o funcionamento ou as performances do seu produto. 4. Incompatibilidade de materiais.

Rastreio e marcações

a. Organismo controlador do fabrico deste EPI - b. Organismo notificado interveniente para o exame UE de tipo - c. Rastreio: datamatrix - d. Diâmetro - e. Número individual - f. Ano de fabrico - g. Mês de fabrico - h. Número de lote - i. Identificador individual - j. Leia atentamente a notícia técnica - k. Identificação do modelo - l. Endereço do fabricante

Enkel de niet-doorkruiste technieken en/of die zonder het pictogram 'doodshoofd' zijn toegelaten. Neem regelmatig kennis van de nieuwe updates van deze documenten of van aankomende informatie op onze website Petzl.com. Neem bij twijfel of onduidelijkheden contact op met Petzl.

1. Toepassingsveld

Persoonlijk beschermingsmiddel (PBM) tegen hoogtevalLEN. Back-upbeveiliging voor rappelafdalingen, geschikt voor sportactiviteiten. Dit product mag niet méér belast worden dan toegelaten en mag niet gebruikt worden in elke situatie waarvoor het niet bedoeld is.

Verantwoordelijkheid

De activiteiten die het gebruik van deze uitrusting vereisen, zijn van nature gevaarlijk. U staat zelf in voor uw daden, beslissingen en veiligheid.

Voordat u deze uitrusting gebruikt, moet u: - Alle gebruiksinstructies lezen en begrijpen. - Een aangepaste training hebben gevolgd voor het gebruik van deze uitrusting. - Zich vertrouwd maken met uw uitrusting, en de prestaties en beperkingen ervan leren kennen. - De inherente risico's begrijpen en aanvaarden.

Het niet-respecteren van een van deze waarschuwingen kan leiden tot ernstige of dodelijke verwondingen.

Dit product mag enkel gebruikt worden door (personen die onder direct visueel toezicht staan van) bevoegde en beraden personen. U staat zelf in voor uw daden, beslissingen en veiligheid, en neemt dan ook persoonlijk de gevolgen op zich. Indien u niet in staat bent om deze verantwoordelijkheid op zich te nemen of de gebruiksinstructies niet goed begrepen hebt, gebruik dit apparaat dan niet.

2. Terminologie van de onderdelen

(1) Body, (2) Kam, (3) Veren, (4) Geulen voor de touwdoorgang, (5) Verbindingsoog. Voornaamste materialen: aluminium, roestvrij staal.

3. Check: te controleren punten

Petzl beveelt op zijn minst een grondige 12-maandelijkse controle aan. Noteer de resultaten op de fiche van uw PBM.

Vóór elk gebruik

Controleer het product op afwezigheid van scheuren, vervormingen, vlekken, slijtage, corrosie ... Controleer op de aanwezigheid van de veren en de goede werking ervan. Kijk de beweegbaarheid van de kam na. Controleer of het mechanisme vrij is van vreemde objecten.

Tijdens het gebruik

Het is belangrijk om regelmatig de staat van het product te controleren, alsook zijn verbindingen met de andere onderdelen van het systeem. Vergewis u ervan dat alle elementen goed geplaatst zijn ten opzichte van elkaar.

4. Verenigbaarheid

Gelieve na te zien of dit product compatibel is met de andere elementen van het systeem in uw toepassing (compatibiliteit = een goede functionele interactie).

Touwen

De SHUNT werkt op één of twee touwen EN 892: 2016 of EN 1891: 2016 type A: - van 8 tot 11 mm: gebruik twee touwenden met gelijke diameter, - van 10 tot 11 mm: u mag maar één touwende gebruiken.

Opgelste: bepaalde touwen (bv. exemplaren die nieuw, nat, bevroren of besmeurd zijn, of touwen met een behandelde mantel ...) kunnen glad zijn en zo de doeltreffendheid van de remkracht van de SHUNT verminderen. Voer een werkingstest uit.

Verbindingselement

Zorg ervoor dat het verbindingselement steeds in de richting van zijn grote as werkt.

5. Werkingsprincipe

De SHUNT glijdt langs het touw in één richting en blokkeert in de andere richting. Bij tractie op de kam zal deze het touw in de geul klemmen en het doorglijden ervan in het toestel blokkeren. De kam en het body moeten steeds vrij kunnen draaien. Opgelet, elke druk of hinder op de kam of het toestel, maakt de blokkering onmogelijk.

Neem de SHUNT niet volledig in de hand.

6. Installatie van de SHUNT

Voorwaarden voor de installatie Werkingstest: controleer bij elke installatie of het apparaat het touw in de gewenste richting blokkeert.

7. Toepassingen

Extra beveiliging voor een rappel-afdalng:

Maak de SHUNT op uw afdaalapparaat vast.

Deblokkeren onder spanning:

Trek aan het touw onder de SHUNT en richt die volgens de as van het touw.

8. Extra informatie

Dit product is conform de verordening (EU) 2016/425 betreffende persoonlijke beschermingsmiddelen. De EU-conformiteitsverklaring is beschikbaar op Petzl.com.

Af schrijven:

OPGELET: een uitzonderlijk voorval kan u ertoe brengen het product af te schrijven na één enkel gebruik (type en intensiteit van gebruik, gebruiksomgeving: agressieve milieu's, zeewater, scherpe randen, extreme temperaturen, chemische producten ...).

Een product moet worden afgeschreven wanneer: - Het een belangrijke val (of belasting) heeft ondergaan. - Het resultaat van de controles van het product geen voldoening geeft. U twijfelt aan de betrouwbaarheid ervan.

- U zijn volledige gebruikshistoriek niet kent.
- Het product in onbruik is geraakt (evolutie van de wetten, de normen, de technieken of onveiligheid van med de andere delen van de uitrusting ...).
- Vernietig deze afgeschreven producten om een verder gebruik te vermijden.

Pictogrammen:

A. Onbeperkte levensduur - B. Toegelaten temperatuur - C. Gebruiksvoorschrijven - D. Reiniging - E. Droging - F. Berging/transport - G. Onderhoud - H. Veranderingen/herstellingen (verboden buiten de Petzl ateliers, behalve voor vervangstukken) - **I. Vragen/contact**

3 jaar garantie

Voor fabricagefouten of materiaalfouten. Met uitzondering van: normale slijtage, oxidatie, veranderingen of aanpassingen, slechte berging, slecht onderhoud, nalatigheid of toepassingen waarvoor dit product niet bestemd is.

Waarschuwingsborden

1. Situatie die een dreigend risico op een ernstige of dodelijke verwonding inhoudt. 2. Blootstelling aan een mogelijk risico op een incident of verwonding. 3. Belangrijke informatie over de werking of de prestaties van uw product. 4. Niet compatibel met ander materiaal.

Markeren en traceren van de producten

a. Controleorgaan voor de productie van dit PBM - b. Erkend keuringsorganisme dat zich uitspreekt over het EU type-examen - c. Tracering: datamatrix - d. Diameter - e. Individueel nummer - f. Fabricagejaar - g. Fabricageaand - h. Lotnummer - i. Individuele identificatie - j. Lees aandachtig de technische bijsluter - k. Identificatie van het model - l. Adres van de fabrikant

Kun de teknikkene som er vist uten kryss og/eller dodninghode-symbol er godkjent. På Petzl.com vil du jevnlig finne oppdatert informasjon om disse produktene. Kontakt Petzl dersom du er i tvil, eller dersom du ikke forstår bruksanvisningene.

1. Bruksområde

Personlig verneutstyr (PVU) for fallsikring. Mekanisk klemknete for bruk ved nedfiring i sportsaktiviter. Produktet må ikke brukes utover dets begrensninger eller i andre situasjoner som det ikke er beregnet for.

Ansvar

ADVARSEL

Aktiviteter som involverer bruk av dette produktet er farlige. Du er selv ansvarlig for dine egne handlinger og avgjørelser og din egen sikkerhet.

For du tar i bruk utstyret, må du:

- Lesse og forstå alle bruksanvisningene.
- Sorge for å få spesifikk opplæring i hvordan produktet skal brukes.
- Gjøre deg kjent med produktet, og tilegne deg kunnskap om dets kapasitet og begrensninger.
- Forstå og akseptere risikoen i aktiviteter som involverer bruk av produktet.

Manglende respekt for bare ett av disse punktene kan medføre alvorlig personskade eller død.

Dette produktet skal kun brukes av kompetente og ansvarlige personer, eller under direkte tilsyn av en kompetent og ansvarlig person. Du er selv ansvarlig for dine egne handlinger, avgjørelser og din egen sikkerhet, og du er selv ansvar for deg ansvert for dette. Dersom du ikke er i stand til å ta på deg dette ansvaret eller dersom du ikke forstår bruksanvisningene, skal du ikke bruke utstyret.

2. Liste over deler

(1) Ramme, (2) Låsekam, (3) Fjæring, (4) Spor for tau, (5) Tilkoblingshull. Hovedmaterialer: aluminium, rustfritt stål.

3. Kontrollpunkter

Petzl anbefaler at det utføres en grundig kontroll minst én gang per år. Fyll inn resultatene fra inspeksjonen i et skjema.

Før du bruker produktet

Kontrollér at produktet ikke har sprekker, bulker, merker, slitasje, er rustet osv. Kontrollér at fjæringene er på plass og at de fungerer som de skal. Kontrollér bevegeligheten på låsekammen.

Forsikre deg om at det ikke er fremmedelementer i sikringsmekanismen.

Hver gang produktet brukes

Det er viktig å jevnlig kontrollere at produktet fungerer som det skal og at produktets koblinger til andre elementer i systemet fungerer. Forsikre deg om at alle elementene i systemet er riktig posisjonert i forhold til hverandre.

4. Kompatibilitet

Kontrollér at produktet er kompatibelt med de andre elementene i systemet (kompatibel = at produktet fungerer som det skal sammen med de andre elementene).

Tau

SHUNT fungerer på enkelt eller dobbelt EN 892: 2016 eller EN 1891 : 2016 type

A tau:

- 8 til 11 mm: Bruk to tau som har samme diameter

- 10 til 11 mm: Ett tau kan benyttes

Advarsel: Enkelt tau kan være glatte og derfor redusere bremseeffekten. Eksempler på dette er nye tau, tau med visse typer strømpebehandling, våte, frosne eller skitne tau osv. : utfør en funksjonstest.

Koblingsstykke

Påse at koblingsstykket alltid belastes i lengderetningen.

5. Slik fungerer produktet

SHUNT gir langs tauet. Dersom låsekammen belastes, vil tauet klemmes fast og låses i tauklemmen. Låsekammen og rammen må kunne rotere fritt til enhver tid. Advarsel: Dersom låsekammen eller selve tauklemmen kommer i press eller hindres på noen måte, vil ikke låsefunksjonen fungere som den skal. Ikke hold i SHUNT med hele hånden.

6. Slik monterer du SHUNT på tauet

Installasjonsmetoder

Funksjonstest: påse at tauklemmen låser på tauet i ønsket retning under installering.

7. Bruksområder

Mekanisk klemknete ved nedfiring:

Koble SHUNT til tauet under nedfiringsbremsen.

Åpning under belastning:

Dra i tauet under SHUNT og posisjonér den langs tauet.

8. Tilleggsinformasjon

Dette produktet er godkjent i henhold til kravene i EU regulativ 2016/425 for personlig verneutstyr. EU samsvARSERKLEINGEN er tilgjengelig på Petzl.com.

Når skal utstyret kasseres:

VIKTIG: Spesielle hendelser kan begrense produktets levetid til kun én gangs bruk. Eksempler på dette er eksponering for barskt klima, saltvann, skarpe kanter, ekstreme temperaturer, kjemiske produkter osv.

Et produkt må kasseres når:

- Det har tatt et kraftig fall eller stor belastning
- Det ikke blir godkjent i kontroll og du er i tvil om det er pålitelig
- Du ikke kjenner produktets fullstendige historie
- Det blir foreldt på grunn av utvikling og ending av lovtekster, standarder, bruksteknikker, og når det blir inkompatibelt med annet utstyr osv.

Ødelegg disse produktene for å hindre videre bruk.

Symboler:

A. Ubergrenset levetid - B. Temperaturbegrensninger - C. Forholdsregler for bruk - D. Rengjøring - E. Tøking - F. Oppbevaring/transport - G. Vedlikehold - H. Modifiseringer/reparasjoner (som ikke er godkjent av Petzl er forbudt, med unntak av utbyttbare deler)
- **I. Spørsmål/kontakt oss**

3 års garanti

På alle materielle feil og fabrikkasjonsfeil. Følgende dekkes ikke av garantien: Normal slitasje, oksidering, endringer eller modifikasjoner, feil lagring, dårlig vedlikehold eller annen bruk enn det produktet er beregnet for.

Advarselssymboler

1. Situasjon skaper overhengende fare for alvorlig skade eller død. 2. Eksponering for potensiell ulykke eller skade. 3. Viktig informasjon om produktets funksjon og virkemåte. 4. Utstyret er ikke kompatibel.

Sporbarhet og merking

a. Instansen som godkjenner produsenten av dette PVU - b. Teknisk kontrollorgan som utfører EU-godkjenningen - c. Sporbarhet: identifikasjonsmåte - d. Diameter - e. Serienummer - f. Produksjonsår - g. Produksjonsmåned - h. Batch-nummer - i. Identifikalt identifikasjonsnummer - j. Les bruksanvisningen grundig - k. Modellidentifikasjon - l. Produsentens adresse

Povelané jsou pouze způsoby používání uvedené na obrázcích, které nejsou přeškrtnuty a/nebo u nichž není vyobrazen symbol lebky. Pravidelně sledujte webové stránky Petzl.com, kde naleznete nejnovější verze těchto dokumentů. Máte-li jakýkoliv pochybnosti nebo obtíže s porozuměním návodu, kontaktujte firmu Petzl.

1. Rozsah použití

Tento výrobek je osobní ochranný prostředek (OOP) používaný při ochraně proti pádu.

Zajišťovací prostředek pro staňování při sportovních aktivitách.

Zařízení tohoto výrobku nesmí překročit uvedenou hodnotu pevnosti, výrobek nesmí být používán jiným způsobem, než pro který je určen.

Zodpovědnost

UPOZORNĚNÍ

Činnosti zahrnující používání tohoto výrobku jsou z podstaty nebezpečné. Za své jednání, rozhodování a bezpečnost zodpovídáte sami.

Před používáním tohoto výrobku je nutné:

- Přečíst si a prostudovat celý návod k použití.
- Nacvičit správné používání výrobku.
- Seznámit se s možností výrobku a s omezeními jeho použití.
- Pochopit a přijmout rizika spojená s jeho používáním.

Opomenutí či porušení některého z těchto pravidel může vést k vážnému poranění nebo smrti.

Tento výrobek smí používat pouze odborně způsobilá a odpovědné osoby, nebo osoby pod přímým vedením a dohledem těchto osob. Za své činy, rozhodnutí a bezpečnost zodpovídáte sami a stejně jste si vědomi možných následků. Jestliže nejste schopni, nebo nejste v pozici tuto zodpovědnost přijmout, nebo pokud nerozumíte jakékoli z těchto instrukcí, výrobek nepoužívejte.

2. Popis částí

(1) Tělo, (2) Váčka, (3) Pružiny, (4) Žlábký pro lano, (5) Připojovací otvor. Hlavní materiály: hliník, nerezová ocel.

3. Prohlídka, kontrolní body

Petzl doporučuje provádět podrobné prohlídky nejméně jedenkrát každých 12 měsíců. Výsledky prohlídek zaznamenávejte ve formálich pro prohlídky OOP.

Před každým použitím

Zkontrolujte, zda na těle výrobku nejsou praskliny, poškození, deformace, opotřebení nebo koroze apod.

Zkontrolujte přítomnost pružin a jejich správnou funkci.

OVĚŤTE polyhobitné váčky.

Provéřte, zda se v mechanismu nevyskytují cizí předměty.

Během používání

Je důležité pravidelně kontrolovat stav výrobku a jeho spojení s ostatními prvky systému. Vždy se přesvědčte, jsou-li všechny prvky systému navzájem ve správné poloze.

4. Slučitelnost

OVĚŤTE si slučitelnost tohoto výrobku s ostatními prvky vašeho systému při daném použití (slučitelnost = dobrá součinnost).

Lana

SHUNT je určen pro jednoduchá nebo dvojitá lana EN 892: 2016 nebo EN 1891: 2016 typ A:

- 8 až 11 mm: použijte oba prameny stejného průměru

- 10 až 11 mm: možno použít jeden pramen jednoduchého lana

Upozornění: některá lana mohou být kluzká a sníží blokovací schopnost blokantu SHUNT, např. nová lana, lana s úpravou opletu, mokrá, namrzlá nebo zablácená lana... : proveďte zkoušku funkčnosti.

Spojka

Kontrolujte, je-li karabina vždy zatížena v hlavní podélné ose.

5. Funkce

SHUNT klouže po laně. Pokud je váčka zatížena, stlačí lano ve žlábku a pomůcka se na laně zablokuje. Váčka a tělo blokantu se musí vždy volně odtáčet. Upozornění: jakýkoliv tlak nebo omezení váčky, nebo celého prostředku, zabrání jeho zablokování.

SHUNT nesvrátje celou rukou.

6. Instalace blokantu SHUNT

Způsoby instalace:

Zkouška funkčnosti: během instalace ověřte blokování prostředku v požadovaném směru.

7. Použití

Zajištění slanění:

SHUNT připojte k lanu pod sňahovací brzdu.

Uvolnění zatíženého blokantu:

Zatáhněte za lano pod blokantem SHUNT a blokant srovnaje vodorovně s lanem.

8. Doplnkové informace

Tento produkt splňuje Nařízení (EU) 2016/425 o osobních ochranných prostředcích. Prohlášení o shodě EU je dostupné na Petzl.com.

Kdy vaše vybavení vyřadit:

POZOR: některé výjimečné situace mohou způsobit okamžité vyřazení výrobku již po prvním použití, to závisí na druhu, intenzitě a prostředí ve kterém je výrobek používán (znečištěné prostředí, ostré hrany, vysoké teploty, chemikálie...).

Výrobek musí být vyřazen pokud:

- Byl vystaven šokovému pádu nebo velkému zatížení.
- Naproje periodickou prohlídkou. Máte jakékoli pochybnosti o jeho spolehlivosti.
- Nezmate jeho úplnou historii používání.
- Se stane zastaralým vzhledem k legislativě, normám, technikám nebo slučitelnosti s ostatním vybavením, atd.

Jakýkoli produkt znehodnotně, abyste zamezili jeho dalšímu použití.

Piktogramy:

A. Neomezená životnost - B. Povelané teploty - C. Bezpečnostní opatření - D. Čištění - E. Sušení - F. Skladování/transport - G. Údržba - H. Úpravy/opravy (zakázány mimo provozovny Petzl, kromě výměny náhradních dílů)
- **I. Dotazy/kontakt**

3 roky záruka

Na vady materiálu a vady vzniklé ve výrobě. Nevztahuje se na vady vzniklé: běžným opotřebením a roztržením, oxidací, úpravami nebo opravami, nesprávným skladováním, nedostatečnou údržbou, nedbalostí, nesprávným použitím.

Varovné symboly

1. Situace představují bezprostřední riziko vážného poranění nebo smrti. 2. Vystavení potenciálnímu riziku urazu nebo poranění. 3. Důležitá informace týkající se fungování nebo chování vašeho výrobku. 4. Neslučitelnost vybavení.

Sledovatelnost a značení

a. Organ kontrolující výrobu tohoto OOP - b. Zkušebna provádějící certifikační zkoušky EU - c. Sledovatelnost: označení - d. Průměr - e. Výrobní číslo - f. Rok výroby - g. Měsíc výroby - h. Sériové číslo - i. Identifikační číslo individuální kontroly - j. Pozorné čtíté návod k používání - k. Identifikace typu - l. Adresa výrobce

Dopuszczalne są wyłącznie techniki przedstawione na rysunkach nieprzekreślonych i/lub nieoznaczone symbolem trójpejny czaszki. Należy regularnie sprawdzać B03_C_pl aktualniaenia tych dokumentów lub publikacje dodatkowych informacji na stronie Petzl.com.

W razie wątpliwości w rozumieniu instrukcji należy się skontaktować z przedstawicielem firmy Petzl.

1. Zastosowanie

Sprząd Ochrony Indywidualnej (SOI) chroniący przed upadkiem z wysokości.

Urządzenie do autoasekuracji podczas zjazdu na linie, przeznaczone do zastosowań sportowych.

Produkt nie może być poddawany obciążeniom przekraczającym jego wytrzymałość oraz stosowany innych celów niż te, do których został przewidziany.

Odpowiedzialność

UWAGA

Wszelkie działania wymagające użycia tego produktu są z samej swej natury niebezpieczne.

Użytkownik ponosi odpowiedzialność za swoje działania, decyzje i bezpieczeństwo.

Przed użyciem produktu należy:

- Przeczytać i zrozumieć wszystkie instrukcje użytkowania.
- Zdobyć odpowiednie przeszkolenie dla prawidłowego użycia tego produktu.
- Zapoznać się z produktem, z jego parametrami i ograniczeniami.
- Zrozumieć i zaakceptować potencjalne niebezpieczeństwo.

Niezastępowanie lub zlekceważenie któregokolwiek z powyższych ostrzeżeń może prowadzić do poważnych uszkodzeń ciała lub do śmierci.

Produkt ten może być używany jedynie przez osoby kompetentne i odpowiedzialne lub pod bezpośrednią kontrolą takich osób.

Użytkownik ponosi odpowiedzialność za swoje działania, decyzje, bezpieczeństwo i odpowiada za konsekwencje. Jeżeli nie zamierza lub nie jest w stanie takiej odpowiedzialności i ryzyka podjąć, nie zrozumiał instrukcji użytkowania, nie powinien posługiwać się tym sprzętem.

2. Oznaczenia części

(1) Korpus, (2) Krzywka, (3) Sprężyna, (4) Prowadnice liny, (5) Otwór do wpinania. Materiały podstawowe: aluminium, stal nierdzewna.

3. Kontrola, miejsca do sprawdzenia

Petzl zaleca przeprowadzanie dogłębnej kontroli przynajmniej raz na 12 miesięcy. Rezultaty kontroli należy zachować na kartce SOI.

Przed ka dym uyciem

Sprawdź czy na produkcie nie ma szczelin, deformacji, śladów uderzeń, korozji itd. Sprawdź obecność sprężyn i ich prawidłowe działanie. Sprawdź mobilność krzywki.

Zwrócić uwagę czy do mechanizmu nie dostały się jakieś obce przedmioty.

Podczas u ytkowania

Należy regularnie kontrolować stan produktu i jego połączenie z pozostałymi elementami systemu. Upewnić się co do prawidłowej - względem siebie - pozycji elementów wyposażenia.

4. Kompatybilność

Należy sprawdzić kompatybilność tego produktu z pozostałymi elementami systemu w określonym zastosowaniu (patrz właściwa dla produktu instrukcja).

Liny

SHUNT funkcjonuje na jednej lub dwóch linach EN 892 lub EN 1891 typ A:

- od 8 do 11 mm: używać obu żył o takich samych średnicach.

- od 10 do 11 mm: używać tylko jednej żyły liny.

Uwaga: niektóre liny mogą być bardzo śliskie i przez to zmniejszając skuteczność hamowania przyrządu SHUNT, np. nowe, niektóre rodzaje oplotu, zamoczone, zardzonzone, zablocone... : przeprowadzić test działania.

Łącznik

Upewnić się, że łącznik zawsze pracuje wzdłuż swojej osi podłużnej.

5. Zasada działania

SHUNT przesuwaa się wzdłuż liny w jednym kierunku, a blokuje w kierunku przeciwnym. Obciążenie działające na krzywkę powoduje dociskanie liny do obudowy i blokowanie przyruszenia się przyrządu. Krzywka i korpus muszą mieć swobodę rotacji.

Uwaga: każdy kontakt przyrządu z jakąkolwiek przeszkodą anuluje blokowanie. Nie trzymać SHUNTA całą dlonią.

6. Zakładanie przyrządu SHUNT na linę

Sposób zakładania na miejsce

Test działania: podczas każdego zakładania przyrządu na linę sprawdzać czy przyrząd blokuje się w pożądanym kierunku.

7. Zastosowania

Autoasekuracja w zjeździe:

Założyć SHUNTA pod przyrządem zjazdowym.

Obdlokowanie po obciążeniu:

Pociągnąć linę pod SHUNTem i ustawić go zgodnie z osią liny.

8. Dodatkowe informacje

Ten produkt jest zgodny z rozporządzeniem (UE) 2016/425 w sprawie środków ochrony indywidualnej. Deklaracja zgodności UE jest dostępna na Petzl.com.

Utylizacja:

UWAGA: w wyjątkowych okolicznościach może się zdarzyć, że jednorazowe użycie sprzętu spowoduje jego zniszczenie, np. kontakt z niebezpiecznymi substancjami chemicznymi, ekstremalnymi temperaturami, środowiskiem morskim, kontakt z ostrą krawędzią, duże obciążenia, poważne odpadnięcie itd.

Produkt musi zostać wycofany jeżeli:

- Zaliczył mocny upadek (lub obciążenie).
- Rezultat kontroli nie jest satysfakcjonujący. Istnieją jakiegokolwiek podejrzenia co do jego niezawodności.
- Nie jest znana pełna historia użytkowania.
- Jesli jest przestarzały (rozwoj prawny, normatywny lub niekompatybilność z innym wyposażeniem itd.).

Należy zniszczyć wycofane produkty, by uniknąć ich przypadkowego użycia.

Piktogramy:

A. Czas życia nieilimowany - B. Tolerowne temperatury - C. Środki ostrożności podczas użytkowania - D. Czyszczenie - E. Suszenie - F. Przechowywanie/transport - G. Konserwacja - H. Modyfikacje lub naprawy, wykonywane poza fabrykami Petzl, są zabronione (nie dotyczy części zamiennych)
- **I. Pytania/kontakt**

Gwarancja 3 lata

Dotyczy wszystkich wad materiałowych i produkcyjnych. Gwarancji nie podlegają produkty: noszące cechy normalnego zużycia, zardzewiałe, przerabiane i modyfikowane, nieprawidłowo przechowywane, uszkodzone w wyniku wypadków, zaniedbań i zastosowań niezgodnych z przeznaczeniem.

Znaki ostrzegawcze

1. Sytuacja grożąca nieuchronnym ryzykiem poważnego obrażenia lub śmierci. 2. Narażenie na potencjalne ryzyko incydentu lub zranienia. 3. Ważna informacja na temat działania lub parametrów waszego produktu. 4. Niekompatybilność sprzętowa.

Identyfikacja i oznaczenia

a. Organ kontrolujący produkcję tego SOI - b. Jednostka notyfikowana do zastosowania procedury weryfikacji "UE" - c. Identyfikacja: datamatrix - d. Średnica - e. Numer indywidualny - f. Rok produkcji - g. Miesiąc produkcji - h. Numer partii - i. Identyfikator - j. Przeczytać uważnie instrukcję obsługi - k. Identyfikacja modelu - l. Adres producenta

Samo tehnikе, ki so prikazane na neprečrtanih slikah in/ali niso označene s piktoграмom smrtno nevarno, so dovoljene. Redno preverjajte našo spletno stran Petzl.com, kjer se nahajajo zadnje različice teh dokumentov in/ali dodatne informacije.

Če imate kakršn koli dvom ali težave z razumevanjem teh dokumentov, se obrnite na Petzl.

1. Področja uporabe

Izdelek sodi med posebno varovalno opremo (OVO) za zaščito pred padci. Dodalni varovalni pripomočki za športne aktivnosti.
Teга izdelka ne smete uporabljati preko njegovih zmogljivosti ali za kateri koli drug namen, kot je zasnovan.

Odgovornost

OPOZORILO

Aktivnosti, pri katerih uporabljate ta izdelek, so same po sebi nevarne. Sami ste odgovorni za svoja dejanja, odločitve in varnost.

Pred uporabo tega izdelka morate:

- prebrati in razumeti navodila za uporabo v celoti;
- ustrezno se usposobiti za njegovo uporabo;
- spoznati se z možnostmi in omejitvami izdelka;
- razumeti in sprejeti z uporabo izdelka povezano tveganje.

Neupoštevanje katerega koli od teh opozoril lahko povzroči resno poškodbo ali smrt.

Izdelek lahko uporabljajo le pristojne in odgovorne osebe ali tisti, ki so pod neposredno in vizualno kontrolo pristojne in odgovorne osebe.
Odgovornost ste za svoja dejanja, odločitve in varnost in prevzemate njihove posledice. Če niste pripravljeni ali se ne čutite sposobne prevzeti odgovornosti ali ne razumete katerega od teh navodil, ne uporabljajte tega izdelka.

2. Poimenovanje delov

(1) Telo, (2) čeljust, (3) vzmeti, (4) kanal za vrv, (5) pritrdilna točka.

Glavna materiala: aluminij, nerjavče jeklo.

3. Preverjanje, točke preverjanja

Petzl priporoča podrobno preverjanje vsaj vsakih 12 mesecev. Rezultate preverjanja vpišite v vaš obrazec pregleda OVO.

Pred vsako uporabo

Preverite, da na izdelku ni razpok, deformacij, prask, znakov obrabe, korozije...
Prepričajte se, da so vzmeti prisotne in da pravilno delujejo.
Preverite premikanje čeljusti.
Prepričajte se, da v mehanizmu ni tujkov.

Med vsako uporabo

Pomembno je, da redno preverjate stanje izdelka in njegovo povezavo z drugo opremo v sistemu. Zagotovite, da so različni kosi opreme v sistemu med seboj pravilno nameščeni.

4. Skladnost

Preverite skladnost tega izdelka z ostalimi elementi sistema, ki jih uporabljate (skladnost = dobro vzajemno delovanje).

Vrvi

SHUNT deluje na enojni ali dvojni EN 892: 2016 ali 1891: 2016 tip A vrvi:
- 8 do 11 mm: uporabite dva pramena vrvi enakega premera;
- 10 do 11 mm: lahko uporabite en pramen vrvi.

Opozorilo: nekatere vrvi so lahko spožke in zato zmanjšajo učinek zavitiranja SHUNTA, na primer nove vrvi, vrvi z obdelanim plaščem, mokre, pomrznjene ali blatne vrvi... : naredite preskus delovanja.

Vezni člen

Preverite, da je vezni člen vedno obremenjen po glavni osi.

5. Način delovanja

SHUNT drsi po vrvi. Če je čeljust obremenjena, potisne vrv in kanale za vrv in pripomoček se zablokira na vrvi. Čeljust in telo se morata ves čas prosto obračati.
Opozorilo: vsak pritisk ali poseganje v čeljust ali pripomoček bo preprečilo njeno blokiranje.
Ne držite SHUNTA s celo roko.

6. Namestitev SHUNTA

Načini namestitve

Test delovanja: med namestitvijo preverite, da pripomoček blokira na vrvi v želeni smeri.

7. Uporaba

Dodatno varovanje

Namestitve SHUNT pod vašo vravno zavoro.

Sprostitev pod obremenitvijo:

potegnite vrv pod SHUNTOM in ga poravnajte z osjo vrvi.

8. Dodatne informacije

Ta izdelek ustreza zahtevam Uredbe (EU) 2016/425 o osebni varovalni opremi. EU izjava o skladnosti je na voljo na Petzl.com.

Kdaj umakniti izdelek iz uporabe:

POZOR! izjeme zgodok je lahko razlog, da morate izdelek umakniti iz uporabe po samo enkratni uporabi, odvisno od tipa in intenzivnosti uporabe in okolja uporabe (gora okolja, morsko okolje, ostrí robovi, ekstremerne temperature, kemikalije...).

Izdelek morate umakniti iz uporabe ko:

- je utrpel večji padec (ali preobremenitev);
- ni prestal preverjanja oz. imate kakršn koli dvom v njegove lastnosti;
- ne poznate njegove celotne zgodovine uporabe;
- ko je izdelek zastarel zaradi sprememb v zakonodaji, standardih, tehnikí oz. neskladih z drugo opremo...
- Da bi preprečili nadaljnjo uporabo, te izdelke uničite.

Ikone:

A. Neomejena življenjska doba - B. Sprejemljive temperature - C. Varnostna opozorila za uporabo - D. Čiščenje - E. Sušenje - F. Shranjevanje/transport - G. Vzdrževanje - H. Priredbe/popravila (Izven Petzlovih delavnic so prepovedana. Izjema so rezervni deli.)
- I. Vprašanja/kontakt

3-letna garancija

Za katere koli napake v materialu ali izdelavi.
Izjeme: normalna obraba in izzaba, oksidacija, predelave ali priredbe, neprimerno skladiščenje, slabo vzdrževanje, poškodbe nastale zaradi nepazljivosti ali pri uporabi, za katere izdelke ni namenjen oz. ni primeren.

Opozorilni simboli

- Situacija, ki predstavlja neposredno nevarnost za resne poškodbe ali smrt.
- izpostavljenost močnim tveganjem za nastanek nesreče ali poškodbe.
- Podrobne informacije o delovanju ali zmogljivostih vašega izdelka.

Sledljivost in oznake

a. Ustanova, ki nadzoruje proizvodnjo te OVO
- b. Priglasilni organ, ki opravlja pregled tipa EU
- c. Sledljivost: matrica s podatki
- d. Premer
- e. Serijska številka
- f. Leto izdelave
- g. Mesec izdelave
- h. Številka serije
- i. Individualna označba
- j. Natančno prebrerite navodila za uporabo
- k. Oznaka modela
- l. I. Naslov proizvajalca

Kizárólag a nem áthúzott és/vagy halálfejjel nem megjelölt ábrákon látható technikák megengedettek. Mindenkenk ajánljuk, hogy a termékek legújabb használati módozatairól és a kiegészítő információkról tájékozódjon minél gyakrabban a Petzl.com internetes honlapon.

Ha kétségek vagy megértési problémájára támad, kérjük, forduljon bizalommal a Petzl-hez.

1. Felhasználási terület

Egyéni védőfelszerelés a felhasználó magasból való leesés elleni védelmére. Használatát biztosító eszközök sporttevékenységekhez.
A termék tilos a megadott szaktájékoztatójánál nagyobb terhelésnek kitenni vagy más, a megadott felhasználási területeken kívüli cérra használni.

Felélősség

FIGYELEM

A termék használatá közben végzett tevékenységek természetükből adódóan veszélyesek. Mindenki maga felelős a saját tevékenységéért, döntéseierént és biztonságááért.

A termék használata előtt okvetlenül szükséges, hogy a felhasználó:

- Elovassza és megértse a termékhez mellékelt valamennyi használati utasítást.
- Arra jogosult személytől megfelelő oktatást kapjon.
- Alaposan megismerje a terméket, annak előnyeit és korlátait.
- Tudatában legyen a termék használatával kapcsolatos kockázatoknak, és elfogadja azokat.

A fenti figyelmeztetések bármelyikének be nem tartása súlyos balesetet vagy halált okozhat.

A terméknek csakis képzett és hozzáértő személyek használhatják, vagy a felhasználóknak legyenek folyamatosan képzett és hozzáértő személyek felügyelete alatt.
Mindenki maga felelős a saját tevékenységéért, döntéseierént és biztonságááért és maga viseli a lehetséges következményeket.
Ha Ön nincs abban a helyzetben, hogy ezt a felelősséget vállalja vagy ha nem értette meg tökéletesen jelen használati utasítást, kérjük, ne használja a terméket.

2. Részek megnevezése

(1) Test, (2) Szortionylev, (3) Rugók, (4) Kötélvezető vájatok, (5) Csatlakozónyílás
Alapanyagok: alumínium, rozsdamentes acél.

3. Ellenőrzés, megvizsgálandó részek

A Petzl javasolja a terméknek alapos felülvizsgálatát legalább 12 havonta. Ennek eredményét az egyéni védőfelszerelés nyilvántartólapján kell rögzíteni.

Minden egyes használatbavétel előtt

Ellenőrizze, nem láthatók-e a terméken repedések, deformációik, az elhasználódás vagy korrózió nyomai vagy egyéb károsodások.
Ellenőrizze a rugók meglétét és működképességét.
Ellenőrizze a szortionylev mozgásképességét.
Ellenőrizze, hogy a tisztulást segítő rést ne zárja el idegen test.

A használat során

Az eszköz állapotát és rögzítését a rendszer többi eleméhez a használat során is rendszeresen ellenőrizni kell. Győződjön meg arról, hogy a használatl eszközkö egymáshoz képest jól helyezkednek el.

4. Kompatibilitás

Vizsgálja meg, hogy ez az eszköz kompatibilis-e felszerelése és a használt biztosítórendszer többi elemével (kompatibilitás = az eszközök jó együttműködése).

Kötelek

A SHUNT egy vagy két, az EN 892: 2016 vagy az EN 1891: 2016 A típusú kötélén használható.

- 8 - 11 mm: mindig két azonos átmérőjű kötélszálat használjon,

- 10 - 11 mm: egy kötélszál is használható.

Vigyázat, egyes (pl. új, kezelt köpenyű, nedves, jeges, sáros, stb.) kötelek csúszósók lehetnek és csökkenthetik a SHUNT fékező hatását. Ilyenkor tesztelje az eszköz működképességét.

Őszekötőelem

b Úgyeljen arra, hogy a csatlakoztatott karabiner mindig hossztekengelye irányában terhelődjön.

5. Működésv elv

A SHUNT egyik irányban csúszthatató a kötélén, a másik irányban blokkol. Ha a szortionylevet húzóder éri, beszorítja a kötelet a kötélevető vájatbaa és megállítja az eszközöben a kötéel csúszását.
Úgyelni kell arra, hogy a szortionylev és a test mindig szabadon elfordulhasson.

Figyelem, minden külső nyomás a szortionylevre vagy az eszközre a blokkolóhatás megszűnésének veszélyével jár.

Ne fogjon rá az SHUNT-re teljes tenyerél.

6. A SHUNT kötéltre helyezése

A kötéltre helyezés módjai

Működképesség ellenőrzése: minden kötéltre helyezésnél ellenőrizze, hogy az eszköz a megfelelő irányban blokkol.

7. Használati módok

Őnbitosítás az ereszkedés során:

Csatlakoztassa a SHUNT-öt a beülőhevederzethoz.

Az eszköz levétele a kötélről terhelés alatt:

Húzza meg a kötelet a SHUNT alatt és állítsa az eszközt a kötéll tengelyével párhuzamosra.

8. Kiegészítő információk

Ez a termék megfelel az [EK] 2016/425 számú egyéni védőfelszerelésekre vonatkozó irányelv előírásainak.
Az EU megfeleléségi nyilatkozat a Petzl honlapjáról letölthető.

Leselejtés:

FIGYELEM: adott esetben bizonyos körülményektől (a használatl intérszától, a használatl környezeti feltéleleltől; maró vagy vegyi anyagok, tenogervi jelenléteától, éleken való felfekvéstől, extrém hőmérsékleti viszonyoktól stb.) függően a termék élettartama akár egyetlen használatra korlátozódnhat.

A terméket le kell selejteni, ha:
- Nagy esés (vagy eróhatás) érte.
- A termék valamely felülvizsgálatának eredménye nem kielégítő.
A használatl biztonságosságát illetően bármilyen kétség merülő fel.
- Nem ismeri pontosan a termék előzetes használatának körülményeit.
- Használatla elavult (jogszabályok, szabványok, technikák változása vagy az újabb felszerelésekkel való kompatibilitás hiánya stb. miatt).
A leselejtezett terméket semmisítse meg, hogy azt a későbbiekben se lehessen használni.

Jelmagyarázat:

A. Korlátlan élettartam
- B. Használatl hőmérséklet
- C. Övintézkedések
- D. Tisztítás
- E. Szárítás
- F. Tarolás/szállítás
- G. Karbantartás
- H. Módosítások/ javítások
(a Petzl pótlakétrezés kivételével csak a gyártó szakszervezésben engedélyezett)
- I. Kérdések/kapcsolat

3 év garancia

Minden gyártási vagy anyaghibára. A garancia nem vonatkozik a következőkre:
normális elhasználódás, módosítások vagy házigyagos javítások, helytelen tárolás, hanyagság, nem rendeltetészerű használat.

Veszélyt jelző piktogrammok

1. Súlyos vagy halálos sérülés kockázatával járó, veszélyes szituáció.
2. Váratlan esemény vagy sérülés valós veszélye.
3. Fontos információ a termék működeséről vagy használatáról.
4. Nem kompatibilis felszerelés.

Nyomon követhetőség és jelölés

a. Jelen egyéni védőfelszerelés gyártását ellenőrző szervezet
- b. EK típusanalizványt kiállító notifikált szervezet
- c. Nyomon követhetőség: szám sor
- d. Átmérő
- e. Egyedi azonosítószám
- f. Gyártás éve
- g. Gyártás hónapja
- h. Szériaszám
- i. Egyedi azonosítóкод
- j. Olvassa el figyelmesen ezt a tájékoztatót
- k. Modell azonosítója
- l. A gyártó címe

Правильными являются только те способы использования, которые изображены на не перечеркнутых рисунках и/или на тех, на которых нет изображений черепа и костей. Регулярно заходите на наш сайт Petzl.com, там вы найдете последние версии данного документа и/или дополнительную информацию.
В случае возникновения каких-либо сомнений или трудностей обращайтесь в компанию Petzl.

1. Область применения

Средство индивидуальной защиты (СИЗ) для защиты от падения с высоты. Страхочное устройство для спуска при занятиях спортом.
Данное изделие не должно подвергаться нагрузке, превышающей его номинальное значение прочности, и должно использоваться строго по назначению.

Отвественность

ВНИМАНИЕ

Детальность, связанная с использованием данного снаряжения, опасна по своей природе. Лично вы являетесь ответственными за свои действия, решения и безопасность.

Перед использованием данного снаряжения вы должны:
- Прочитать и понять все инструкции по эксплуатации.
- Пройти специальную тренировку по его применению.
- Познакомиться с потенциальными возможностями изделия и ограничениями по его применению.
- Осознать и принять вероятность возникновения рисков, связанных с применением этого снаряжения.

Игнорирование этих предупреждений может привести к серьезным травмам и даже к смерти.

Это изделие может применяться только лицами, прошедшими специальную подготовку или под непосредственным контролем такого специалиста. Лично вы являетесь ответственным за свои действия, решения и безопасность, и только вы отвечаете за последствия этих действий. Если вы не компетентны в данных вопросах или находитесь в ситуации, не позволяющей взять на себя такую ответственность или риск, или вы не полностью поняли инструкцию по применению, не используйте данное снаряжение.

2. Составные части

(1) Корпус, (2) Кулачок, (3) Пружинки, (4) Каналы для веревок, (5) Присоединительное отверстие.
Основные материалы: алюминий, нержавеющей сталь.

3. Проверка изделия

Petzl рекомендует проводить детальную проверку снаряжения как минимум раз в 12 месяцев. Запишите результаты проверки в форму инспекции СИЗ.

Перед каждым применением

Убедитесь, что изделие без трещин, деформаций, рубцов, следов износа и коррозии и т.д.
Убедитесь, что пружины в хорошем состоянии и правильно функционируют.
Убедитесь в подвижности кулачка.
Убедитесь, что в устройстве нет инородных тел.

Во время каждого использования

Важно регулярно следить за состоянием изделия и его присоединением к другому снаряжению в системе. Убедитесь в том, что все элементы снаряжения в системе расположены корректно друг относительно друга.

4. Совместимость

Убедитесь, что данное изделие совместимо с другим снаряжением в вашей системе защиты от падения (совместимо = правильно функционирует).

Веревки

SHUNT работает на одностанных или двойных веревках стандарт EN 892: 2016 или EN 1891: 2016 тип A:
- от 8 до 11 мм: используйте две ветви веревки одинакового диаметра
- от 10 до 11 мм: можно использовать одну ветвь веревки
Внимание: некоторые веревки могут проскальзывать и уменьшать эффективность схватывания устройства SHUNT. Например, новые веревки, веревки с пропиткой, мокрые, грязные, обледенелые веревки... проведите функциональную проверку.

Карабин

Убедитесь, что карабин всегда нагружен вдоль главной оси.

5. Принцип работы

SHUNT скользит вдоль веревки. Под нагрузкой кулачок зажимает веревку в канале и устройство заклинивается на веревке. Кулачок и корпус должны всегда иметь возможность свободно двигаться.
Внимание: любое воздействие на кулачок или устройство может привести к тому, что устройство не зажимт веревку в случае необходимости. Не зажимайте SHUNT всей ладонью.

6. Установка SHUNT

Метод установки

Функциональная проверка: во время установки убедитесь, что устройство блокируется на веревке в нужном направлении.

7. Использование

Страховка на спуске:

Присоедините SHUNT ниже Вашего спускового устройства.

Разблокировка под нагрузкой:

Потяните веревку ниже SHUNT и сориентируйте устройство вдоль оси веревки.

8. Дополнительная информация

Данное устройство отвечает требованиям норм (ЕС) 2016/425, касающихся средств индивидуальной защиты. Декларация о соответствии требованиям ЕС находится на сайте Petzl.com.

Выборка снаряжения:

ВНИМАНИЕ: в исключительных случаях вам придется выбраковывать снаряжение уже после первого использования, это зависит от того, как, где и с какой интенсивностью вы его использовали (жесткие условия, морская вода, острые края, экстремальные температуры, воздействие химических веществ и т.п.).
Снаряжение необходимо списывать, если выявляется одно из условий:
- Снаряжение подвергалось воздействию сильного рывка (чрезмерной нагрузке).
- Снаряжение не прошло проверку. У Вас есть сомнения в его надежности.
- Вы не знаете полную историю его применения.
- Когда оно устарело и более не соответствует новым стандартам, законам, технике или оно не совместимо с другим снаряжением.
Чтобы избежать использования выбракованного снаряжения, его следует утилизировать.
Условные обозначения:
A. Срок службы неограничен
- B. Допустимый температурный режим
- C. Меры предосторожности
- D. Чистка
- E. Сушка
- F. Хранение/ транспортровка
- G. Обслуживание
- H. Модификация/Ремонт (запрещены вне производства Petzl, за исключением заменымеханических частей)
- I. Вопросы/ Контакты

Гарантия 3 года

От всех дефектов материала и производства. Исключение составляют: нормальный износ и старение, окисление, изменение конструкции или перелеса изделия, неправильное хранение, плохой уход, небрежное отношение, а также использование изделия не по назначению.

Предупредительные знаки

1. Ситуация, представляющая неизбежный риск получения серьезных травм или ведущая к смерти.
2. Ситуация, представляющая риск возникновения несчастного случая или получения травм.
3. Важная информация о работе или о характеристиках вашего снаряжения.
4. Техническая несовместимость.

Прослеживаемость и маркировка продукции

a. Организация, контролирующая производство данного СИЗ
- b. Зарегистрированная организация, которая провела проверку на соответствие стандартам ЕС
- c. Прослеживаемость: матрица данных
- d. Диаметр
- e. Серийный номер
- f. Год изготовления
- g. Месяц изготовления
- h. Номер партии
- j. Индивидуальный номер изделия
- j. Внимательно читайте инструкцию по эксплуатации
- k. Идентификация модели
- l. Адрес производителя

От показаните техники може да използвате само тези, които не са зачеркнати и/или маркирани с череп. Осведомявайте се редовно за актуализирането в тези документи или за допълнителна информация на нашата страницата Petzl.com. В случай на съмнение или неразбиране обърнете се към Petzl.

1. Предназначение

Лично предпазно средство (ЛПС) срещу падане от височина. Средство за самоосигуряване при сплизане на рапел при практикуване на спортни дейности.
Този продукт не трябва да се употребява извън неговите възможностите или в ситуации, за която не е предназначен.

Отговорност

ВНИМАНИЕ

Дейностите, изискващи употребата на това средство, по принципи са опасни. Вие носите отговорност за вашите действия, решения и за вашата безопасност.

Преди да започнете да употребявате това средство трябва:
- Да прочетете и разберете всички инструкции за употреба.
- Да научите специфичните за средството начини на употреба.
- Да се усъвършенствате в работа със средството, да познавате качествата и възможностите му.
- Да разберете и останаете съществуващия риск.

Неспазването дори на едно от тези предупреждения може да доведе до тежки, дори смъртоносни травми.

Този продукт трябва да се използва или от компетентни и добре осведомени лица, или работещият с него трябва да бъде под непосредствен зрителен контрол на такова лице.

Вие носите отговорност за вашите действия, решения и за вашата безопасност и вие ще поемете последните. Ако не сте в състояние да поемете тази отговорност или не сте разбрали добре указанията за употреба, не използвайте това средство.

2. Номерация на елементите

(1) Корпус, (2) Палец, (3) Пружини, (4) Желебове за въже, (5) Съвързващ отвор. Основни материал: алуминий, нерждаема стомана.

3. Контрол, начин на проверка

Petzl препоръчва задълбочена проверка най-малко веднъж на 12 месеца. Запашиете резултатите в паспорта на вашето ЛПС.

Преди всяка употреба

Проверявайте продукта за пукнатини, деформации, белези, износване, корозия и др.

Следете за състоянието на пружините и тяхното правилно функциониране. Контролирайте подвижността на палеца.

Проверявайте за наличие на чужди тела в механизма.

По време на употреба

Важно е да следите редовно за състоянието на продукта и връзката му с останалите средства от системата. Уверете се, че отделните средства са правилно разположени едно спрямо друго.

4. Съвместимост

Проверете съвместимостта на този продукт с останалите елементи от системата при вашия начин на приложение (съвместимост = правилно функциониране на елементите).

Въжета

Средството SHUNT функционира върху единични или двойни въжета EN 892: 2016 или EN 1891: 2016 тип А:

- при въже от 8 до 11 мм: използвайте двойно въже, като двата края трябва да са с еднакъв диаметър.

- при въже от 10 до 11 мм: може да използвате уреда с единично въже. ВНИМАНИЕ, някой въжета може да са хлъзгави и блокиращото действие на SHUNT да бъде намалено: например нови въжета, с импрегнация на бронята, мокри въжета, обледенени, кални... затова проверете как работи.

Съединител

Следете дали карабинърът се натовазва винаги по голямата ос.

5. Начин на функциониране

Самохват SHUNT се движи по въжето в едната посока и блокира в другата. Ако палецът се натовари, той притиска въжето в жлеба го блокира в уреда. Палецът и корпусът трябва винаги да могат свободно да се завъртат.

Внимание, всеки натиск или заключаване на палеца или уреда пречат на блокирането. Не хващайте самохвата SHUNT с цяла ръка.

6. Поставяне на самохват SHUNT

Правилен начин на поставяне

Проверка на функционирането: когато поставяте уреда, проверявайте дали блокира в желаната посока.

7. Употреба

Самоосигуровка при спускане на рапел:

Фиксирайте самохвата SHUNT под десандьора.

Освобождаване на натоварен самохват:

Дръпнете въжето под самохвата SHUNT и го насочете по посока на оста на въжето.

8. Допълнителна информация

Този продукт съответства на регламент (ЕС) 2016/425 относно личните предпазни средства. Декларацията за съответствие ЕС може да намерите на страницата Petzl.com.

Бракуване на продукт:

ВНИМАНИЕ, някое извънредно събитие може да доведе до бракуване на даден продукт само след еднократно използване (в зависимост от вида и интензивността на употребата, средата, в която се ползва: агресивна среда, морска среда, остри ръбове, екстремни температури, химически вещества...).

Един продукт трябва да се бракува, когато:
- Понесъл е значителен удар (или натоваряване).
- Резултатът от проверката на продукта е незадоволителен. Съмнявате се в неговата надеждност.
- Нямате информация как е бил използван преди това.
- Той е морално остарял (поради промяна в законодателството, стандартите, методите на използване, несъвместимост с останалите средства...). Унищожете тези продукти, за да не се употребяват повече.

Пиктограми:
A. Срок на годност - **B. Разрешена температура** - **C. Предупреждения при употреба** - **D. Почиствяне** - **E. Сушене** - **F. Съхранение/транспорт** - **G. Поддръжка** - **H. Модификации/ремонти** (забранени са извън сервизите на Petzl изключение само за резервни части) - **I. Въпроси/контакт**

Гаранция 3 години

Отнася се до всякакви дефекти в материалите или при производството. Гаранцията не важи при: нормално износване, окисдация, модификации или ремонти, лошо съхранение, лошо поддръжане, употреба на продукта не по предназначение.

Табела за безопасност

1. Ситуация с неизбежен риск от тежко нараняване или фатален изход.
2. Ситуация с опасност от възможен инцидент или нараняване.
3. Важна информация относно начина на функциониране или спецификацията на продукта.
4. Несъвместимост на средствата.

Контрол и маркировка

а. Организация, контролираща производството на това ЛПС - b. Организация, оторизирана за изпитание ЕС на типа - с. Контрол: основни данни - d. Диаметър - e. Индивидуален номер - f. Година на производство - g. Месец на производство - h. Номер на партида - i. Индивидуална идентификация - j. Прочетете внимателно техническите указания - k. Идентификация на модела - l. Адрес на производителя

図に示された使用方法の中で、×印やドクロマークが付いていないものだけが認められています。最新の取扱説明書やその他の関連情報はウェブサイト(Petzl.com)で参照できますので、定期的に確認してください。
疑問点や不明な点は(株)アルテリア (TEL 04-2968-3733)にご相談ください。

1.用途

本製品は墜落からの保護を目的として使用する個人保護用具 (PPE) です。
スポーツアクティビティにおける懸垂下降用のバックアップ器具です。
スポーツ用具の限界を超えるような使用をしないでください。また、本来の用途以外での使用はしないでください。

責任

警告

この製品を使用する活動には危険が伴います。ユーザー各自が自身の行為、判断、及び安全の確保についての責任を負うこととします。

使用する前に必ず：

- 取扱説明書をよく読み、理解してください
- この製品を正しく使用するための適切な指導を受けてください
- この製品の機能とその限界について理解してください
- この製品を使用する活動に伴う危険について理解してください

これらの注意事項を無視または軽視すると、重度の傷害や死につながる場合があります。

この製品は使用方法を熟知している責任能力のある人、あるいはそれらの人から目の届く範囲で直接指導を受けられる人のみ使用してください。

ユーザー各自が自身の行為、判断、及び安全の確保について責任を負い、またそれによって生じる結果についても責任を負うこととします。各自で責任がとれない場合や、その立場にない場合、また取扱説明の内容を理解できない場合は、この製品を使用しないでください。

2.各部の名称

(1) フレーム (2) カム (3) スプリング (4) ロープチャンネル (5) アタッチメントホール

主な素材：アルミニウム、ステンレススチール

3.点検のポイント

ベツルは、少なくとも12ヶ月ごとに詳細点検を行うことをお勧めします。点検の結果を記録してください。

毎回、使用前に

製品に亀裂や変形、傷、過度の磨耗、腐食等がないことを確認してください。

スプリングが正しく機能することを確認してください。

カムの動きに問題がないことを確認してください。

器具の中に異物が入っていないことを確認してください。

使用中の注意点

この製品及び併用する器具（連結している場合は連結部を含む）に常に注意を払い、状態を確認してください。システムの各構成器具が正しくセットされていることを確認してください。

4.適合性

この製品がシステムの中のものその他の器具と併用できることを確認してください(併用できる = 相互の機能を妨げない)。

ロープ

SHUNTは、EN 892: 2016もしくはEN 1891: 2016 type Aに適合したロープ（1本もしくは2本）で使用することができます:

- 直径 8～11 mm: 同じ径のロープ 2本を使用してください。
- 直径 10～11 mm: 1本のロープで使用することができます。
警告:使用するロープによっては滑りやすくなり、SHUNTのブレーキの効きが悪くなる場合があります (例: 新しいロープ、外皮に特殊な処理が施されているロープ、濡れているまたは凍っているロープ、泥が付いたロープ等)。機能の確認を行ってください。

コネクター

コネクターの縦軸に沿って荷重がかかっていることを確認してください。

5.機能の原理

SHUNTはロープ上をスライドします。カムに荷重がかかると、ロープチャンネル内でカムがロープを挟んでロックします。カム及びフレームの動きが妨げられないようにしてください。
警告:外部から不適切な力がカムやフレームに加わると、ロープを挟んでロックする機能が損なわれます。手でSHUNTを包むようにつかましないでください。

6.SHUNTのセット

セットの方法
機能の確認: 器具をロープにセットをしたら、荷重がかかる方向に引いてロックすることを確認してください。

7.使用について

懸垂下降用のバックアップ器具:

下降器の下側にSHUNTをセットしてください。

荷重がかかった状態でロックを解除する方法:

SHUNTの下側のロープを引いた状態で器具をロープに沿ってまっすぐにします。

8.補足情報

本製品は個人保護用具に関する規則 (EU) 2016/425 に適合していません。EU 適合宣言書は Petzl.com で確認できます。

廃棄基準:

警告: 極めて異例な状況においては、1 回の使用で損傷が生じ、その後使用不可能になる場合があります (劣悪な使用環境、海に近い環境での使用、鋭利な角との接触、極端な高/低温下での使用や保管、化学薬品との接触等)。

以下のいずれかに該当する製品は以後使用しないでください：
- 大きな墜落を止めた。あるいは非常に大きな荷重がかかった。
- 点検において使用不可と判断された。製品の状態に疑問がある。
- 完全な使用履歴が分からない。
- 該当する規格や法律の変更、新しい技術の発達、また新しい製品との併用に適さない等の理由で、使用には適さないと判断された。
このような製品は、以後使用されることを避けるため廃棄してください。

アイコン:

A. 耐用年数 (特に設けていません) - **B. 使用温度** - **C. 使用上の注意** - **D. クリーニング** - **E. 乾燥** - **F. 保管 / 持ち運び** - **G. メンテナンス** - **H. 改造 / 修理** (パーツの交換を除き、ベツルの施設外での製品の改造および修理を禁じます) - **I. 問い合わせ**

3年保証

原材料及び製造過程における全ての欠陥に対して適用されます。以下の場合は保証の対象外とします: 通常の磨耗や傷、酸化、改造や改変、不適切な保管方法、メンテナンスの不足、事故または過失による損傷、不適切または誤った使用方法による故障。

警告のマーク

1.重傷または死につながるおそれがあります。2.事故や怪我につながる危険性があります。3.製品の機能や性能に関する重要な情報です。4.してはいけない内容です。

トレーサビリティとマーケティング

a.この個人保護用具の製造を監査する公認機関
-b.EU 適合評価試験公認機関
-c.トレーサビリティ: データマトリクスコード
-d.直径
-e.個別番号
-f.製造年
-g.製造月
-h.ロット番号
-i.個体識別番号
-j.取扱説明書をよく読んでください
-k.モデル名
-l.製造者住所

X 표시나 해골 밑에 두 개의 뼈(죽음의 상징)가 나타나 있지 않는 그림의 기술만을 허용한다. 이 문서의 최신 버전은 Petzl.com 웹사이트를 정기적으로 방문하여 확인한다.
이 문서를 이해하는데 어려운 점이나 의문점이 있으면 (주)안나푸르나로 연락한다.

1. 적용 분야

이 장비는 추락 보호의 용도로 사용되는 개인 보호구이다 (PPE). 스포츠 활동을 위한 라펠 백업 장비 본 제품은 자체 강도 이상으로 힘을 가해서는 절대 안되며 제작 용도 이외의 다른 목적으로 사용되어서는 안된다.

책임

주의사항
이 장비의 사용과 관련된 활동은 위험성이 내재되어 있다. 자신의 행동이나 결정, 그리고 안전에 대한 책임은 사용자에게 있다.

이 장비를 사용하기 전에, 반드시 알아야 할 사항:
- 사용에 관한 모든 설명서를 읽고 이해하기.
- 장비의 적합한 사용을 위한 구체적인 훈련받기.
- 장비의 사용법과 사용 한도에 대해 숙지하고 친숙해지기.
- 관련된 위험을 이해하고 숙지하기.

이런 경고를 유념하지 않으면 심각한 부상이나 사망을 초래할 수 있다.

이 장비는 전문가와 책임질 수 있는 사람이 사용할 수 있고, 전문가의 직접적이고 눈으로 볼 수 있는 통솔 아래 사용되어야 한다.
행동이나 결정, 그리고 안전에 대한 책임은 사용자에게 있으며 결과물에 대해 예측할 수 있어야 한다. 모든 위험을 책임질 능력이 없거나 그런 위치에 있지 않다면, 그리고 사용설명서를 충분히 이해하지 못했다면 본 장비를 사용하지 않는다.

2. 부분명칭

(1) 프레임, (2) 캠, (3) 스프링, (4) 로프 채널, (5) 연결 구멍.
사용 재질: 알루미늄, 스테인레스 스틸.

3. 검사 및 확인사항

폐쇄는 적어도 일년에 한번 이상의 정밀 검사를 실시할 것을 권한다. . PPE 검사 양식에 검사결과를 기록한다.

매번 사용 전에

제품에 갈라짐, 변형, 흠집, 마모, 부식 등이 생긴 부분이 있는지 반드시 확인해본다.
스프링이 존재하며 제대로 작동하는지 확인한다.
캠의 움직임 역시 체크한다.
이물질을 없는지 확인한다.

사용 도중

제품의 상태와 장치에 연결된 다른 장비와의 연결 부분을 정기적으로 검사하는 것이 매우 중요하다. 장치에 연결된 모든 장비들이 잘 연계되어 정확한 위치에 놓여 있는지 확인한다.

4. 호환성

본 제품이 사용시 다른 장비와 호환 되는지 확인한다 (호환이 된다 = 순기능적 상호작용).

로프

SHUNT는 싱글 또는 더블 EN 892: 2016 나 EN 1891: 2016 의 A 유형 로프와 호환된다:

- 8 ~ 11 mm: 동일한 직경의 로프 두 줄을 사용한다.

- 10 ~ 11 mm: 한줄 로프를 사용할 수 있다.

경고 : 몇몇의 로프는 미끄러울 수 있어 SHUNT 의 제품 효율성을 감소시킬 수 있다. 예를 들어, 새 로프이거나, 표면 처리가 된 로프이거나, 젖거나 언 상태, 흙이 묻은 상태의 로프가 있다. : 성능 테스트를 실시한다.

연결장비

항상 카라비너의 중심축에 하중이 실리는지 확인한다.

5. 작동 원리

SHUNT는 로프를 따라 미끄러진다. 만일 캠에 하중이 실리면, 로프를 채널에서 로프를 죄고 장비는 로프상에서 잠기게 된다. 캠과 판은 항상 움직일 수 있어야 한다.
경고: 잠기는 현상을 방지하기 위해 캠이나 장비에 어떤 압력이나 방해물도 없어야 한다.
손 전철을 사용하여 장비를 잡지 않는다.

6. SHUNT 설치하기

설치 방법

성능 테스트: 설치 중 장비가 로프상에서 원하는 방향으로 잠기었는지 확인한다.

7. 사용

라펠 백업:

하강기 아래쪽에 SHUNT를 설치한다.

하중을 받은 상태에서 잠금 풀기:

SHUNT 아래에 로프를 당기고 로프의 축에 맞춰 조절한다.

8. 추가 정보

본 제품은 개인 보호 장비에 관한 규정 (EU) 2016/425 의 필수 요건에 부합한다. EU 표준 적합성 선언서는 Petzl.com에서 확인 가능하다.

장비 폐기 시점.

경고: 제품의 수명은 제품의 형태, 사용 강도 및 사용 환경에 따라 단 한번의 사용으로도 줄어들 수도 있다 (거친 환경, 고습 환경, 날카로운 모서리, 극한의 기온, 화학 제품 등).

다음과 같은 상태에서는 제품 사용을 중단한다.

- 심한 추락이나 하중을 받은 적이 있는 경우.
- 검사에 통과하지 못한 경우. 장비의 보전상태가 의심되는 경우.

- 장비에 대한 기록을 전혀 모를 경우.

- 적용 규정, 기준, 기술의 변화 또는 다른 장비와 호환되지 않는 경우 등.

이러한 장비가 다시 사용되는 일이 없도록 폐기할 것.

제품 참조:

A. 수명: 무제한 - B. 허용 온도 - C. 사용 주의사항 - D. 세탁 - E. 건조 - F. 보관/운반 - G. 제품 관리 - H. 수리/수선 (폐쇄 시설 외부에서는 부품 교체를 제외한 수리 금지) - I. 문의사항/연락

3년간 보증

원자재 또는 제조상의 결함에 대해 3년간의 보증기간을 갖는다. 제외: 일반적인 마모 및 찌김, 산화, 제품 변형 및 개조, 부적절한 보관, 올바르게 않은 유지 관리, 사용상 부주의, 제작 용도 이외의 사용 등.

주의 사항

1. 심각한 부상 또는 사망의 갑작스런 위험이 존재하는 상황. 2. 사고 또는 부상의 잠재적인 위험에 노출. 3. 사용자외의 장비의 성능 및 작업 수행에 대한 중요한 정보. 4. 장비 비호환성.

추적 가능성과 제품 부호

a. 본 PPE 장비 제조 인증 기관 - b. EU 유형 시험 수행 기관 - c. 추적 가능성: 데이터 매트릭스 - d. 직경 - e. 일련 번호 - f. 제조년도 - g. 제조일 - h. 배치 번호 - i. 개별 식별번호 - j. 사용 설명서를 주의 깊게 읽는다 - k. 모델 식별 - l. 제조업체 주소

CN

只有图中没有被划掉和/或没有被标记骷髅符号的技术被授权。定期登陆Petzl.com网页查询最新版本的技术和/或附加谡语。如果您有任何疑问或对于理解这些文件有困难的话，请联络Petzl。

1.应用范围

用于坠落保护的个保护设备 (PPE)。

户外活动下降降备份器械。

该产品使用时不可超出其负荷限制，也不可用于设计之外的用途。

责任

警告

凡涉及及使用此装备的活动都具有一定危险性。

您应对个人的行动、决定和安全负责。

在使用此装备前，您必须：

- 阅读并理解全部使用指南。
- 针对其正确使用方法进行特定训练。
- 熟悉产品的性能及使用限制。
- 理解并接受所涉及到的危险。

上述警告一旦忽视将有可能造成严重伤害甚至死亡。

该产品必须由有能力且负责任的人来使用，或在有能力且负责任的人直接或目视监督下使用。

您应对个人的行动、决定和安全负责并承担后果。如果您不能对该责任负责或无法完全理解此说明，那么不要使用此装备。

2.部件名称

(1)外部框架，(2)凸轮，(3)弹簧，(4)绳索槽，(5)连接孔。

主要材料：铝，不锈钢。

3.检测、检查要点

Petzl建议至少每12个月深入检查一次。将检查结果记录在PPE检查表格内。

每次使用前

检查产品是否存在断裂，变形，划痕，过度磨损，腐蚀等迹象。

检查弹簧是否在位及工作正常。

检查凸轮能否活动自如。

检查确定在机械结构内部没有其它阻碍物。

每次使用时

定时掌握产品状况以及其他产品的联接部份状况至关重要。

确保系统内所有装备均互相正确连接。

4.兼容性

验证该产品在工作时与其他组件的兼容性(兼容性=良好的功能交互)。

绳索

SHUNT可在EN892:2016或EN1891:2016 typeA的单绳或双绳上使用:

- 8到11mm: 使用两根相同直径的绳索

- 10到11mm: 可使用单绳绳索

警告: 某些绳子的使用可能发生打滑或降低SHUNT的制动效果, 例如, 新绳索, 绳索外皮经过处理的绳索, 潮湿, 结冰或有污垢的绳索等。。。进行功能检查。

锁扣

确保锁扣始终在其主轴位置上受力。

5.工作原理

SHUNT沿着绳索滑动。当凸轮受力时，会在绳槽中夹住绳索，并且该设备将所在绳索上。凸轮和外框必须总是能够自由转动。

警告: 在凸轮或装置上施加其他力或有阻碍物，都可能阻止其正常制动。

- 不要用手去抓住SHUNT。

6.安装SHUNT

安装方法

功能测试: 在安装时，检查该设备是否在需要的方向上锁紧绳索。

7.应用

下降备份:

将SHUNT安装在下降器的下面。

在受力时解除锁定:

拉住SHUNT下方绳索与绳索主轴方向形成一致。

8.补充信息

该产品符合欧盟2016/425个人保护设备标准。请登录Petzl.com查看符合欧盟标准声明。

何时需要淘汰您的装备:

警告: 一次意外事故可能导致产品在首次使用后即被淘汰, 这取决于使用类型, 使用强度及使用环境(严酷的环境、海洋环境、尖锐边缘、极限温度、化学产品等)。

产品在经历以下情况后必须淘汰:

- 经历过严重冲坠(或负荷)
- 无法通过产品检测。您对其安全性产生怀疑。
- 您不清楚产品的全部使用历史。

- 因为法律、标准、技术或其它装备不兼容等问题而不得不淘汰。

销毁这些产品以防将来误用。

图标:

A.无限寿命 - B.可接受的温度 - C.使用注意 - D.清洁 - E.干燥 - F.储存/运输 - G.维护 - H.改装/维修(不能在Petzl以外的地方修理, 除了更换零件) - I.问题/联系

3年质保

针对材料或生产上的缺陷。例外: 正常的磨损、撕裂、氧化、自行改装或改良、不正确存放和维护、使用疏忽或用于非该产品设计之用途。

警告标志

1.表示有严重伤害或死亡风险。2.表示有潜在的意外或伤害风险。3.表示产品在功能或性能方面的重要信息。4.表示装备的不兼容性。

可追溯性及标示

a.颁发此PPE产品生产许可的机构 - b.进行EU测试的机构 - c.追踪: 信息 - d.直径 - e.独立编码 - f.生产年份 - g.生产月份 - h.序列号 - i.独立身份识别号 - j.仔细阅读说明书 - k.型号识别 - l.生产商地址

เฉพาะข้อมูลทางเทคนิคที่แสดงไว้ในภาพอธิบายที่ไม่มีเครื่องหมายภาคผนวกหรือ ไม่ีแสดงเครื่องหมายยัติเวทเท่านั้น ที่รับรองมาตรฐานการใช้งาน ตรวจเช็ค เว็บไซต์ Petzl.com เพื่อหาข้อมูลเพิ่มเติมของผลิตภัณฑ์ของเอกสารคู่มือผลิตภัณฑ์ Petzl หรือค้นหานายช่างนำยัติข้อสงสัย หรือไม่เข้าใจข้อความในคู่มือนี้

1. ส่วนที่เกี่ยวข้องกัน

อุปกรณ์นี้เป็นอุปกรณ์ป้องกันส่วนบุคคล (PPE) ใช้สำหรับป้องกันการตก

อุปกรณ์ช่วยเลือกการโค้งสำหรับกิจกรรมกีฬาไต่เขา

อุปกรณ์นี้จะต้องไม่ใช้รับน้ำหนักเกินกว่าที่ระบุไว้หรือไม่นำไปใช้ในวัตถุประสงค์อย่างอื่นนอกเหนือจากที่ได้ถูกออกแบบมา

ความปลอดภัย

คำเตือน

กิจกรรมที่เกี่ยวข้องกับอุปกรณ์นี้เป็นสิ่งที่เป็อันตราย

ผู้ใช้ต้องมีความรับผิดชอบต่อการกระทำที่ผิดพลาดและความปลอดภัย

ก่อนการใช้อุปกรณ์นี้ จะต้อง:

- อ่านและทำความเข้าใจคู่มือการใช้งาน
- การฝึกฝนโดยเฉพาะเพื่อการใช้งานที่ถูกต้อง
- ทำความคุ้นเคยกับความสามารถและข้อจำกัดในการใช้งานของมัน
- เข้าใจและยอมรับความเสี่ยงที่เกี่ยวข้อง

การขาดความระมัดระวังและละเลยต่อข้อมูลนี้ อาจมีผลให้เกิดการบาดเจ็บสาหัสหรืออาจถึงแก่ชีวิต

อุปกรณ์นี้จะต้องถูกใช้งานโดยผู้ที่มีความสามารถเพียงพอและมีควมรับผิดชอบหรือใช้ในพื้นที่ที่มีความรับผิดชอบโดยตรงหรือควบคุมได้โดยผู้เชี่ยวชาญ

เป็นความรับผิดชอบของผู้ใช้งานต่อวิธีการใช้ การตัดสินใจความปลอดภัย และยอมรับเป็นผลที่เกิดจากความบกพร่องนั้น ไม่ควรใช้อุปกรณ์นี้ถ้าคุณไม่สามารถ หรือไม่อยู่ในสภาวะที่จะรับผิดชอบต่อความเสี่ยงที่จะเกิดขึ้นหรือไม่เข้าใจข้อความในคู่มือการใช้งาน

2. ชื่อของส่วนประกอบ

- (1) ลำตัว
- (2) ลูกบิด
- (3) สปริง
- (4) ช่องสำหรับสอดเชือก
- (5) รูสำหรับเชื่อมต่อวัสดุประกอบหลัก: อลูมิเนียม สแตนเลส เหล็ก

3. การตรวจสอบ จุดตรวจสอบ

Petzl แนะนำให้ทำการตรวจสอบอย่างละเอียดอย่างน้อย ทุก ๆ 12 เดือน

จดบันทึกผลการตรวจสอบอุปกรณ์ ในแบบฟอร์มการตรวจเช็ค PPE

ก่อนการใช้งานแต่ละครั้ง

ตรวจเช็คว่ามีรอยแตกร้าว, เสียวรูปทรง, มีตำหนิ, ร่องรอยชำรุด,

มีการกักกรองของสนิม, ฯลฯ

ตรวจเช็คสปริงว่าอยู่ในสภาพปกติ และทำงานได้ดี

ตรวจเช็คลูกบิดว่าสามารถเคลื่อนหัวไปมาได้ดี

แน่ใจว่า ไม่มีสิ่งแปลกปลอมเข้าไปปิดขัดอยู่ในระบบกลไก

ระหว่างการใช้งานแต่ละครั้ง

เป็นเรื่องสำคัญอย่างยิ่งที่ต้องตรวจสอบสภาพของอุปกรณ์อยู่เป็นประจำ และการต่อเชื่อมอุปกรณ์เข้ากับอุปกรณ์ตัวอื่นในระบบ เฝ้าระวังทุกชิ้นส่วนของอุปกรณ์ในระบบอยู่ในตำแหน่งที่ถูกติดตั้งกับชิ้นส่วนอื่น

4. ความเข้ากันได้

ตรวจเช็คว่าอุปกรณ์นี้ สามารถใช้งานเข้ากันได้ดีกับอุปกรณ์อื่นในระบบ (เข้ากันได้ดี = ใช้งานด้วยกันได้โดยไม่ขัด)

เชือก

SHUNT ใช้งานได้กับเชือกเดี่ยว หรือเชือกคู่ type A มาตรฐาน EN 892: 2016 หรือ EN 1891: 2016:

- ขนาด 8 ถึง 11 มม. ใช้เชือกสองเส้น ที่มีขนาดเท่ากัน

- ขนาด 10 ถึง 11 มม. สามารถใช้เป็นเชือกเดี่ยวได้

คำเตือน เชือกบางชนิด อาจลื่นและทำให้ประสิทธิภาพในการเบรคของ SHUNT

ลดลง, ตัวอย่าง เช่น เชือกไหม เชือกที่มีการเคลือบป้องกันเชือกเปียก

เชือกที่มีน้ำแข็งเกาะ หรือ เชือกที่เปื้อนดินโคลน... ให้ลองทดสอบการทำงาน

การต่อเชื่อม

ตรวจเช็คว่าตัวล็อกเชื่อมต้องรองรับน้ำหนักที่ด้านแกนหลักของมันเสมอ

5. หลักการปฏิบัติงาน

SHUNT จะเลื่อนไหลไปตามเส้นเชือก ถ้าลูกบิดถูกกดลงด้วยน้ำหนัก

มันจะบีบเชือกให้ติดอยู่ในช่อง และอุปกรณ์จะติดยึดอยู่บนเชือก ลูกบิดและลำตัวของมันจะต้องหมุนไปมาได้อย่างอิสระอยู่เสมอ

คำเตือน: การกด หรือการกดขัดบนลูกบิด หรือบนอุปกรณ์ จะเป็นการขัดขวางการบีบจับของอุปกรณ์

ห้ามบีบตัว SHUNT โดยใช้มือทั้งสองข้าง

6. การติดตั้ง SHUNT

วิธีการติดตั้ง

ทำการทดสอบ: ขณะติดตั้ง ตรวจเช็คว่าอุปกรณ์ติดยึดบนเชือกตามที่ทางที่ที่ต้องการ

7. วิธีกาใช้

อุปกรณ์ช่วยการโค้ง:

ติดตั้งตัว SHUNT ในตำแหน่งต่ำกว่าตัวโค้ง

ปลดล็อกขาตั้งน้ำหนักที่ตกลง:

ดึงเชือกลงด้านล่างของ SHUNT และปล่อยลงมาแนวเส้นเชือก

8. ข้อมูลเพิ่มเติม

อุปกรณ์นี้ได้ผลิตตามข้อกำหนด (EU) 2016/425 ในเรื่อง

อุปกรณ์ป้องกันส่วนบุคคล EU รายละเอียดข้อรับรองมาตรฐาน สามารถหาผู้ได้ที่ Petzl.com

ความยกเลิกการใช้อุปกรณ์เมื่อไร:

ข้อควรระวัง: ในกิจกรรมที่มีการใช้อุปกรณ์อย่างรุนแรงอาจทำให้อุปกรณ์ต้องถูกเลิกใช้แม้หลังจากการใช้งานเพียงครั้งเดียว ทั้งนี้ ขึ้นอยู่กับชนิดของการทำงานและสภาพแวดล้อม (สภาพที่แจ้งขอบ สถานที่ใกล้ทะเลลึกของน้ำลึก สภาพอากาศที่รุนแรง สารเคมี...)

อุปกรณ์จะต้องเลิกใช้ เมื่อ

- ได้เคยมีการตกกระชากอย่างรุนแรง (เกินขีดจำกัด)

- เมื่อไม่ผ่านการตรวจสอบสภาพ เมื่อมีข้อสงสัยหรือไม่แน่ใจ

- เมื่อไม่ทราบถึงประวัติการใช้งานมาก่อน

- เมื่อตกทุน ถ้าสงสัยจากการเปลี่ยนแปลงกฎเกณฑ์มาตรฐานเทคนิค หรือ ความเข้ากันไม่ได้กับอุปกรณ์อื่น...

ทำลายอุปกรณ์เพื่อหลีกเลี่ยงการนำกลับมาใช้อีก

สัญลักษณ์

A. ไม่จำกัดอายุการใช้งาน - B. สภาพภูมิอากาศ ที่สามารถใช้งานได้ - C.

ข้อควรระวังการใช้งาน - D. การทำความสะอาด - E. ทำให้แห้ง - F. การเก็บรักษา/

การขนส่ง - G. การบำรุงรักษา - H. การตัดแปลงเพิ่มเติม/การซ่อมแซม

(ไม่อนุญาตให้ทำภายนอกโรงงานของ Petzl ยกเว้นส่วนที่สามารถใช้ทดแทนได้) - I.

คำถามติดต่อ

อุปกรณ์มีการรับประกันเป็นเวลา 3 ปี

เกี่ยวกับวัสดุบิดหรือความบกพร่องจากการผลิต ข้อยกเว้นจากการรับประกัน การชำรุดบกพร่องจากการใช้งานตามปกติ ปฏิบัติจากสารเคมี การปรับปรุงแก้ไขเปลี่ยนแปลง การเก็บรักษาไม่ถูกวิธี ความเสียหายจากอุบัติเหตุ ความประมาทเล็กน้อย การนำไปใช้ใช้งานที่นอกเหนือจากที่อุปกรณ์ได้ถูกออกแบบไว้

เครื่องหมายคำเตือน

1. สถานการณ์เสี่ยงที่อาจจะเกิดอันตรายบาดเจ็บสาหัส หรือ เสียชีวิต 2.

มีความเสี่ยงในการเกิดอุบัติเหตุ หรือ การบาดเจ็บ 3. ข้อมูลสำคัญที่เกี่ยวกับระบบการทำงาน หรือคุณสมบัติของอุปกรณ์ 4. ความเข้ากันไม่ได้ของอุปกรณ์

การทำงาน หรือคุณสมบัติของอุปกรณ์

เครื่องหมายและข้อมูล

a. หัวข้อสำคัญของความคุ้มครองการผลิตของอุปกรณ์ PPE นี้ - b. ชื่อเฉพาะที่บอกถึง

การทดลองผ่านมาตรฐาน EU - c. การสืบมาตรฐาน ข้อมูลแหล่งกำเนิด - d. ขนาด

- e. หมายเลขลำดับ - f. ปีที่ผลิต - g. เดือนที่ผลิต - h. หมายเลขลำดับการผลิต - i.

หมายเลขกำกับตัวอุปกรณ์ - j. อานคู่มือการใช้โดยละเอียด - k. หมายเลขรุ่น - l.

ที่อยู่ของโรงงานผู้ผลิต